

PRIMA[®]

Catalog Veterinar





Vetro Design este o companie cu peste douăzeci și cinci de ani de experiență profesională și peste șazeci de angajați, operând exclusiv cu capital românesc. Compania noastră este un principal importator, distribuitor și exportator de dispozitive medicale, produse de laborator, produse medico-dentare și veterinare, articole profesionale pentru industria de înfrumusețare, produse de curățenie și igienă din România.

Cu peste 10.000 de metri pătrați de spațiu de depozitare, birouri și producție, facilități de import și distribuție dedicate, Vetro Design este cel mai mare depozit de produse de unică folosință destinate domeniului sănătății din țară. În plus, echipa noastră eficientă asigură o distribuție rapidă și constantă către toți clienții din teritoriul Uniunii Europene, dar și către cei din întreaga lume.

Suntem producători:

La nivel național, suntem printre puținii **producători de truse sanitare** de prim ajutor, kituri de înlocuire, truse sanitare auto, truse de prim ajutor auto DIN 13164 (omologate la nivel internațional) și truse de urgență pentru cabinetele stomatologice. Toate produsele sunt avizate de Ministerul Sănătății și se diferențiază de cele concurente prin calitatea conținutului marca PRIMA.

Din anul 2016 Vetro Design confecționează uniforme profesionale. Utilizând materiale textile calitative, echipamente performante și având un personal specializat, am creat o gamă care include uniforme medicale, îmbrăcăminte de lucru pentru hoteluri și industria alimentară, uniforme pentru saloane și îmbrăcăminte de protecție. Uniformele profesionale PRIMA sunt disponibile într-o varietate de materiale, culori și modele. *Pentru că apreciam dorința clienților noștri de a fi unici, putem personaliza toate uniformele din colecția noastră prin broderie, imprimare sau serigrafie și execută modele noi pe comandă.*

Oferim soluția optimă:

Ca importator direct și producător, Vetro Design oferă prețuri competitive și cunoaște foarte bine piețele produselor sale. De asemenea, compania noastră se remarcă prin soluții de cumpărare facile, oferindu-le clienților toate produsele necesare dintr-o singură sursă, ceea ce economisește timp și bani. În plus, toate articolele noastre sunt supuse unui control strict al calității și respectă standardele Uniunii Europene.

Echipa Vetro Design este formată din persoane ambițioase și profesioniste, pregătite să îi sprijine pe clienți cu informații despre produsele din portofoliul companiei, solicitări de articole noi și promoții curente.

Pentru a ne îmbunătăți constant produsele, a avea o gamă completă de articole profesionale, dar și pentru oportunitatea de a ne cunoaște mai bine clienții, participăm în fiecare an la cele mai importante târguri și expoziții de specialitate naționale și internaționale.

Mărcile noastre:

Principalul brand al companiei, **PRIMA**, este bine cunoscut în România. Cu peste 3.000 de articole comercializate sub acest nume, marca și-a creat o imagine puternică pe piața autohtonă. Am lansat brandul **PRIMA** în anul 2003 din necesitatea de a controla nivelul de calitate promis și de a încuraja încrederea clienților în specificațiile tehnice ale produselor din oferta noastră.

Marca **VIORA** cuprinde articole și soluții de curățenie. Folosind o parte a verbului a „înviara”, numele mărcii exprima ideea de prospețime obținută ca urmare a utilizării produselor noastre.

Sub marca **ALINTA** se regăsesc produse destinate vânzării cu amănuntul. Aceasta a fost introdusă pe piața românească în anul 2007, iar numele ales ca o sugestie a beneficiilor oferite: a alina durerea, respectiv a alina consumatorul.

Viziune, misiune și valori:

Viziunea noastră constă în a deveni un cadru de referință pentru toate domeniile în care ne desfășurăm activitatea, creând valoare pentru clienții, partenerii, colegii și comunitatea noastră. Oferind numai produse care respectă standarde stricte de calitate, suntem permanent preocupați să atingem și să depășim așteptările clienților noștri, să fim soluția optimă și partenerul de afaceri preferat.

Misiunea noastră este să îi întâmpinăm pe clienții noștri cu un portofoliu complet de produse profesionale dedicate domeniilor de sănătate, înfrumusețare, igienă și curățenie. Îmbunătățind în mod continuu performanța globală a organizației, scopul nostru este de a ne apropia de nevoile și dorințele dumneavoastră, oferindu-vă produse de calitate superioară și o colaborare de încredere.

Valorile după care ne ghidăm activitatea zilnică sunt respectul față de clienții noștri, siguranța și gradul de inovație al produselor oferite, respectiv excelență datorată investițiilor pe care le facem în dezvoltarea companiei. La acestea se adaugă pasiunea, perseverența și integritatea unei echipe unite de profesioniști.

With over twenty-five years of professional experience and over 60 employees, **Vetro Design** is a company operating exclusively with Romanian capital. Our company is a leading importer, distributor and exporter of medical devices and laboratory products, dental and veterinary articles, professional beauty products as well as cleaning and hygiene products.

With over 10,000 square meters of storage space, offices and production, dedicated import and distribution facilities, Vetro Design is the largest warehouse for health-related single use products in the country. In addition to this, our efficient team ensures a fast and constant distribution to all of our customers in the European Union, but also to those around the world.

We are manufacturers:

At national level, we are among the few **manufacturers of first aid kits**, replacement kits, car kits, DIN 13164 first aid kits (internationally approved) and emergency kits for dental surgeries. All products are approved by the Ministry of Health and differentiate from those of the competitors due to the quality of the PRIMA brand content.

Internationally, **Vetro Design produces and sells professional uniforms**. Using only quality textiles, high performance equipment and specialized staff, we have created a range that includes medical uniforms, work clothing for hotels and the food industry, uniforms for salons and protective clothing.

Professional PRIMA Uniforms are available in a variety of materials, colors and designs. Because we appreciate our clients' desire to be unique, all the uniforms in our collection can be personalised with embroidery, printing or screen printing. We also offer tailored designs.

We offer the optimal solution:

As a direct importer and manufacturer, Vetro Design offers competitive prices and knows its product markets very well. Our company stands out due to the easy buying process which provides customers with all necessary products from a single source, saving them time and money. Additionally, all our articles are subject to a strict quality control and comply with the European Union standards.

The Vetro Design team comprises ambitious and professional individuals, ready to support customers with all relevant information about the company's products, new article requests and current promotions.

In order for us to constantly improve our products, to have a full range of professional articles and for the opportunity to know our customers better, every year we take part in the most important national and international trade fairs and exhibitions.

Our brands:

Because of our need to control the promised quality level and to encourage customer confidence in the technical specifications of our products, in 2003 we created **PRIMA** – the main brand of our company. With over 3,000 articles sold under this name, the brand has rapidly grown and is now well known in Romania.

Our second brand, **VIORA**, extends over a range of cleaning articles and solutions. The brand name expresses the idea of freshness obtained from the use of our products.

The brand **ALINTA** includes retail products. It was introduced to the Romanian market in 2007 and the name was chosen as a suggestion of the benefits offered: to alleviate pain, to comfort the client.

Vision, mission and values:

Our vision is to become a benchmark in all our lines of work, creating value for our customers, partners, colleagues and our community. By only offering products that meet strict quality standards, we are constantly concerned to reach and exceed our customers' expectations, to be the optimal solution and the preferred business partner.

Our mission is to meet our customers with a complete portfolio of professional products dedicated to health, beauty, hygiene and cleanliness. By continuously improving our organization's overall performance, our goal is to understand our customers needs and desires, delivering superior quality products and a trusting collaboration.

The values we guide our day to day activity by are the respect for our customers, the safety and the degree of innovation of the products offered, and the overall excellence deriving from the investments we make in the company's development. To these we add the passion, perseverance and integrity of a team of professionals.



Halat bloc operator 1836

- Ranforsat în zona pieptului și până la jumătatea mâneții
- Albastru
- Steril

Disposable surgical filter suit

- Reinforced on the chest and half of the sleeve area
- Blue
- Sterile



M	L	XL	XXL
120x150	125x155	140x165	155x170



Halat steril 25 0893

- Utilizat de către medici pentru asigurarea condițiilor de realizare a intervențiilor chirurgicale, fără riscuri, în cadrul cabinetelor medicale și stomatologice.
- Unitate de operare sterilă, ambalată individual, în ambalaj steril. Componentele setului sunt ambalate în hârtie specială și în pungă etansă.
- Sterile

Sterile surgical gown

- Used by physicians to ensure the conditions for carrying out surgery and small surgical interventions, without risk, in medical and dental offices.
- Sterile operating unit robe is individually packed in a sterile package. Kit components are packed in a special paper and in a zip-lock bag.
- Sterile

M	L	XL	XXL
120x150	125x155	140x165	155x170

G064 Cover Adeziv Controlul Contaminării • Sticky Mat for Contamination Control



46 x 91.5 cm
61 x 91.5 cm

46 x 114.5 cm
66 x 114.5 cm

Covor adeziv pentru controlul contaminării

5 0529

- Utilizat pentru controlul contaminării în spații cu cerințe ridicate, cabinete medicale, stomatologice, laboratoare.
- Foițe cu suprafață lipicioasă care rețin praful și alte impurități
- 10 seturi x 30 foițe

Sticky mat for contamination control

- Used for contamination control in spaces with high hygiene requirements, medical and dental offices, laboratories.
- Foils with a sticky surface that retain dust and other impurities
- 10 set x 30 sheets

G313 Covoare pentru Intrare • Carpets for Entrance



Covor cauciuc pentru dezinfectanți

5 1371

- Curăță și igienizează pantofii și este recomandat la intrările în toate zonele de procesare a alimentelor.
- Dimensiunile convenabile ale covorului dezinfectant se potrivește la majoritatea ușilor.
- Ventuzele de pe partea inferioară împiedică covorul să alunece.
- Bordura perimetrală mai înaltă cu 0,635 cm decât cilia din care este format preșul are rolul de a reține lichidul dezinfectant în preș. Covorașul are o capacitate de 4,5l de soluție dezinfectantă.

Entrance disinfectant rubber mat for disinfectant liquid

- Cleans and sanitizes shoes and is recommended at entrances to all food processing areas.
- Convenient mat size that fits most doorways.
- Suction cups on underside prevents mat from shifting.
- Natural rubber compound for general purpose applications, designed to resist to most chemicals and variations in temperature
- Surrounding border stands >0,635 cm higher than finger-scrapers to contain liquid disinfectant. Mat holds 4.5 liters of disinfectant solution.



750 x 750 x 1.5mm

Covor protecție din cauciuc

18 0702

- Utilizat pentru controlul contaminării în spații cu cerințe ridicate, cabinete medicale, stomatologice, laboratoare.
- Foițe cu suprafață lipicioasă care rețin praful și alte impurități
- 10 seturi x 30 foițe

Protective rubber mat

- Used for contamination control in spaces with high hygiene requirements, medical and dental offices, laboratories.
- Foils with a sticky surface that retain dust and other impurities
- 10 set x 30 sheets



PPSB + PE

38 x 45 cm 350 75 x 90 cm 200
 45 x 75 cm 200 100 x 150 cm 120 150 x 20 cm 100

Câmp operator steril două straturi 0892

- Utilizat în bloc operator, cabinete stomatologice, intervenții mică chirurgie.
- Se aplică pe zone de intervenție, cu stratul nețesut în exterior, ceea ce asigură o bună absorbție a fluidelor.
- Câmpul operator este condiționat în ambalaj individual steril, barieră microbiană, strat absorbant pentru fluide.
- Steril

Sterile surgical drape with 2 ply

- Used in the operating unit, dental offices, small surgical interventions.
- Apply on to the intervention area, with the non-woven layer facing towards the exterior, this providing a good absorption of fluids.
- The operating field is conditioned in an individual sterile package, microbial barrier, absorbent layer for fluids.
- Sterile



230 x 350 cm



Câmp steril ranforsat angiografie arteră radială 100 2218

- Cu două orificii excentrice cu adeziv de 7x5 cm, două zone cu adeziv pentru artera femurală de 16x16 cm, orificiu de 12,5 cm și zona de incizie deschisă cu diametru de 7,5 cm

Sterile field reinforced radial artery angiography

- With two eccentric holes with adhesive of 7 x 5 cm, two areas with adhesive for femoral artery of 16 x 16 cm, hole of 12.5 cm and open incision area with a diameter of 7.5 cm



9.5 cm

Clemă Backhaus

- Pentru prinderea câmpurilor operatorii.
- Inox

Backhaus forceps

- Towel forceps
- Stainless Steel

10 1775



PPSB + PE
2 straturi / ply

75 x 90 cm

Câmp operator steril, adeziv cu orificiu de 7 cm 200 1175
Adhesive sterile surgical drape with 7 cm fenestration



PPSB + PE
2 straturi / sheets

Câmp operator steril adeziv
Sterile adhesive drape

45 x 75 cm 20 1178

75 x 90 cm 20

Ace chirurgicale
Surgical needles

20 1470



vârf triunghiular



vârf rotund

- Tip G504, cu vârf triunghiular (reverse cutting) 1/2 Cerc, cu 1-2 ochiuri, lungimi 000-16, nesterile, din inox.
- Tip B502, cu vârf triunghiular (reverse cutting), 3/8 Curb, 1-2 ochiuri, lungime 000-16, nesterile, din inox.
- Tip PB538, cu vârf rotund, 1/2 Cerc, cu 1-2 ochiuri, lungimi 00-10, nesterile, din inox.
- Tip GER566, cu vârf rotund, 1/2 Cerc, cu 1-2 ochiuri, lungimi 000-16, nesterile, din inox.
- Tip PD534, cu vârf rotund, 3/8 Curb, cu 1-2 ochiuri, lungimi 00-10, nesterile, din inox.

- G504 type, reverse cutting needle, 1/2 circle, with 1-2 eyes, length 000-16, non-sterile, stainless-steel.
- B502 type, reverse cutting needle, 3/8 curved, with 1-2 eyes, length 000-16, non-sterile, stainless-steel.
- PB538 type, round needle, 1/2 circle, with 1-2 eyes, length 00-10, non-sterile, stainless-steel.
- GER566 type, round needle, 1/2 circle, with 1-2 eyes, length 000-16, non-sterile, stainless-steel.
- PD534 type, round needle, 3/8 curved, with 1-2 eyes, length 00-10, non-sterile, stainless-steel.

12 buc/pcs
3/8 cerc - 3/8 circle

12 buc/pcs
1/2 cerc - 1/2 circle



G002 Ață Chirurgică • Surgical Thread



Ață chirurgicală din nylon

120 1475

- Fir alb, lungime 75 m, fara ac, cu diametrul USP: 10 -5, nesterilă.

Surgical nylon thread

- White, length 75 m, without needle, diameter USP: 10 - 5, Non Sterile.

G047 Port Ac Suturi Chirurgicale • Surgical Needle Holders



drept / straight



curb / curved

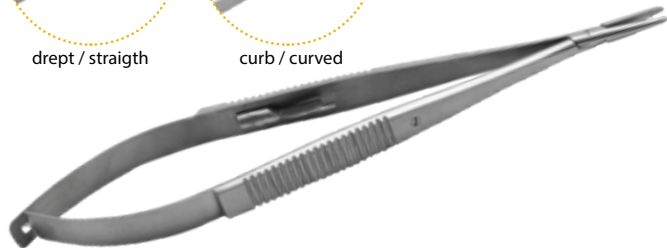

14 cm/18 cm

Port ac Castraviejo

Needle holder Castraviejo

100 1260



drept / straight



curb / curved

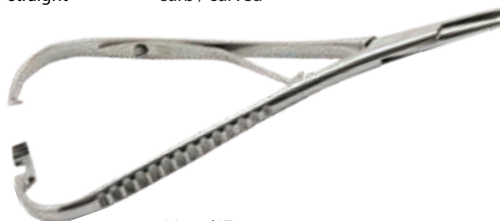

14 cm/17 cm

Port ac Mathieu

Needle holder Mathieu

100 1261



drept / straight



18 cm

Port ac Mayo Hegar

- Pentru acele de sutură

Needle holder Mayo Hegar

- For suture needles

80 1266

Foarfecă Littauer

- Pentru tăierea firelor de suturi

Littauer scissors

- For suture removal

100 1779



9.5 cm

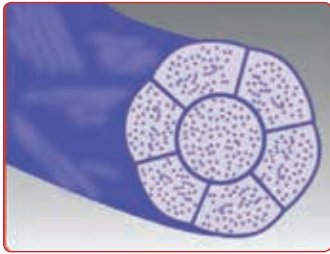

Acid poliglicolic - resorbabilă

- Închiderea țesutului moale superficial și a mucoasei.
- Indicații: chirurgie generală, chirurgie plastică, gastroenterologie și licaturi, ginecologie, ortopedie și oftalmologie, chirurgie pediatrică.

Polyglycolic acid - resorbable

- Closure of superficial soft tissue and mucosal tissues.
- Indications: General surgery, plastic surgery, gastroenterology and ligatures, gynecology, orthopedics and ophthalmology, pediatric surgery.

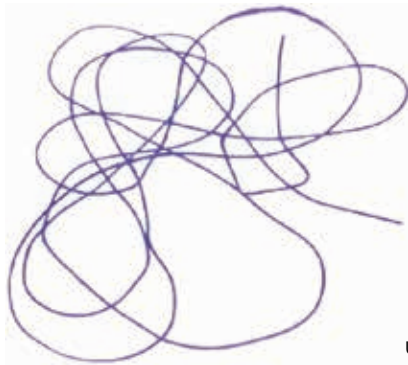

USP: 2
USP: 0, 1
USP: 2/0, 3/0, 4/0



150 cm

Fir sutură poliglicolic resorbabil fără ac - violet 50 1421

- Sterile

Polyglycolic acid resorbable suture without needle - purple

- Sterile

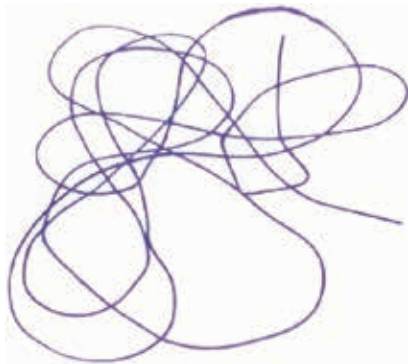

USP: 0



25 m

Fir sutură acid poliglicolic, fără ac - violet 20 1785

- Resorbabilă, lungime 25 m, diametru USP: 0

Polyglycolic acid resorbable suture without needle-purple

- Resorbable, length 25 m, diameter USP:0

absorbție 50% după 15-20 zile, 0% după 60-90 zile
absorbtion 50% after 15-20 days, 0% after 60-90 days

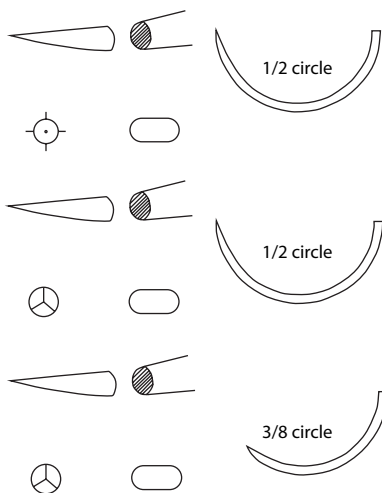

USP: 0, 2/0, 3/0, 4/0
20mm, 30 mm

USP: 1, 2
30mm, 40 mm

USP: 0, 2/0, 3/0, 4/0
20mm, 30 mm

USP: 1, 2
30mm, 40 mm

USP: 3/0, 4/0, 5/0
16mm, 18 mm, 24mm, 30mm



75 cm

Sutură acid poliglicolic resorbabilă, fir violet 50 1381

- Sterilă

Polyglycolic acid resorbable suture, violet

- Sterile

G074 Garouri • Tourniquets



50 x 2.5 x 0.05 cm
latex free

2500 0934-CAU

Garou, cauciuc sintetic
Band blood stopper, synthesize rubber



45 cm

100 0934-TEX

Garou cu bandă elastică textilă și cataramă cu click
Plastic buckle tourniquet, with textile elastic band



100 0934-SNU

Garou cu șnur elastic și mecanism cu deblocare rapidă, pentru diametre mici
Rope Tourniquet with quick release locking device, for small diameters

G083 Accesorii Imobilizare • Immobilization accessories



18.7 x 2.7 cm
2 buc / pcs

200 0930

Atelă din material plastic
• Folosită pentru a imobiliza în mod provizoriu membrele fracturate.
Plastic Splint
• Used to provisionally immobilize the fractured members.



15.5 cm
inox / stainless steel

200 1780

Forceps Adson
Adson forceps

G047 Port Ac Suturi Chirurgicale • Surgical Needle Holders



12.5 cm/14 cm/16.5 cm

100 1776

Port ac OLSEN-HEGAR
• Pentru suturi
Needle holder OLSEN-HEGAR
• For sutures



9.5 cm

10 1779

Foarfecă Littauer
• Pentru tăierea firelor de suturi
Littauer scissors
• For suture removal

G327 Instrumentar Veterinar • Veterinary Instruments



1ml, ac/needle 25G (0.5 x 16mm)
120 buc / pcs

7 1691

Seringi tuberculinare
• Ac detasabil, piston cauciuc, cu gradație 0.1ml scală, unică folosință.
Tuberculin syringes
• Detachable needle, rubber piston, 0.1ml scale, single use.



Lame bisturiu oțel-carbon
Surgical blades carbon-steel

50

0241

100 buc/pcs



Medical / Medical	Veterinar / Veterinary	Stomatologie/ Dentistry
<p>cardiologie, ortopedie, chirurgie plastică reparatorie</p> <ul style="list-style-type: none"> utilizate pentru incizii la nivelul pielii și mușchilor, în mod frecvent pentru a inciza pielea de la nivelul abdomenului <p>cardiology, orthopedics, plastic repair surgery</p>	<p>chirurgia ecvinelor (incizii ale pielii) equine surgery (incisions of the skin)</p>	
<p>cardiologie, ortopedie, chirurgie plastică reparatorie</p> <ul style="list-style-type: none"> utilizat pentru incizii precise și pentru debridare <p>cardiology, orthopedics, plastic repair surgery</p>	<p>chirurgia animalelor mici, afecțiuni ale ligamentelor încrucișate small animal surgery, cross-ligament disorders</p>	<p>chirurgia dentara</p> <ul style="list-style-type: none"> utilizată în intervențiile ablație gingivale, în extracții dentare chirurgicale și în chirurgia dentoalveolară în gingivoplastie <p>dental surgery</p>
<p>cardiologie, ortopedie, chirurgie plastică reparatorie</p> <ul style="list-style-type: none"> unghiul ascuțit este utilizat pentru scoaterea firelor de sutură <p>cardiology, orthopedics, plastic repair surgery</p>		<p>chirurgia dentara</p> <ul style="list-style-type: none"> utilizată în intervențiile ablație gingivale, în extracții dentare chirurgicale și în chirurgia dentoalveolară în gingivoplastie <p>dental surgery</p>
<p>cardiologie, ortopedie, chirurgie plastică reparatorie</p> <ul style="list-style-type: none"> utilizate pentru incizii la nivelul pielii și mușchilor, în mod frecvent pentru a inciza pielea de la nivelul abdomenului și pentru incizii mai delicate <p>cardiology, orthopedics, plastic repair surgery</p>	<p>chirurgia animalelor mici, afecțiuni ale ligamentelor încrucișate, ortopedie, endoscopie generală, chirurgia tesuturilor moi, neurochirurgie, intervenții chirurgicale în cazul displaziilor de sold, chirurgia ecvinelor (pentru disecții fine, grefe de piele) small animal surgery, cross-ligament disorders, orthopedics, general endoscopy, soft tissue surgery, neurosurgery, surgery for hip dysplasia, equine surgery (for fine dissections, skin grafts)</p>	<p>chirurgia dentara</p> <ul style="list-style-type: none"> utilizată în resecție apicală și în operația cu lambou pentru grefe gingivale <p>dental surgery</p>
<p>cardiologie, ortopedie, chirurgie plastică reparatorie</p> <ul style="list-style-type: none"> datorită unghiului facilitează inciziile necesare în intervențiile ortierotomiei. Utilizat cu precauție în chirurgia cardiacă în artroscopie <p>cardiology, orthopedics, plastic repair surgery</p>	<p>chirurgia animalelor mici, afecțiuni ale ligamentelor încrucișate, ortopedie, endoscopie generală, chirurgia tesuturilor moi, neurochirurgie, intervenții chirurgicale în cazul displaziilor de sold, chirurgia ecvinelor (pentru disecții fine, grefe de piele) small animal surgery, cross-ligament disorders, orthopedics, general endoscopy, soft tissue surgery, neurosurgery, surgery for hip dysplasia, equine surgery (for fine dissections, skin grafts)</p>	<p>chirurgia dentara</p> <ul style="list-style-type: none"> utilizată în resecție apicală și în operația cu lambou pentru grefe gingivale <p>dental surgery</p>
<p>cardiologie, ortopedie, chirurgie plastică reparatorie</p> <ul style="list-style-type: none"> utilizat pentru incizii profunde și recoltare probe ale pielii <p>cardiology, orthopedics, plastic repair surgery</p>		
<p>cardiologie, ortopedie, chirurgie plastică reparatorie</p> <ul style="list-style-type: none"> utilizat în chirurgia generală și ortopedică <p>cardiology, orthopedics, plastic repair surgery</p>	<p>chirurgia animalelor mici, ortopedie, chirurgia tesuturilor moi, neurochirurgie, intervenții chirurgicale în cazul displaziilor de sold, afecțiuni ale ligamentelor încrucișate, chirurgia animalelor mari small animal surgery, orthopedics, soft tissue surgery, neurosurgery, surgery for hip dysplasia, cross-ligament disorders, large animal surgery</p>	
<p>cardiologie, ortopedie, chirurgie plastică reparatorie</p> <ul style="list-style-type: none"> folosit pentru a tăia bronhiile în chirurgia de rezecție pulmonară <p>cardiology, orthopedics, plastic repair surgery</p>		
<p>cardiologie, ortopedie, chirurgie plastică reparatorie</p> <ul style="list-style-type: none"> utilizat pentru incizii ale pielii, în intervenții cardiotoracice și pentru secționarea bronhiilor <p>cardiology, orthopedics, plastic repair surgery</p>	<p>chirurgia animalelor mari (incizii ale pielii) large animal surgery (incisions of the skin)</p>	
<p>cardiologie, ortopedie, chirurgie plastică reparatorie</p> <ul style="list-style-type: none"> utilizată pentru incizii lungi <p>cardiology, orthopedics, plastic repair surgery</p>		
<p>cardiologie, ortopedie, chirurgie plastică reparatorie</p> <ul style="list-style-type: none"> utilizat pentru incizii în unghi, debridări și pentru tăierea bandajelor <p>cardiology, orthopedics, plastic repair surgery</p>	<p>chirurgia ecvinelor (incizii ale pielii) equine surgery (incisions of the skin)</p>	
<p>cardiologie, ortopedie, chirurgie plastică reparatorie</p> <p>cardiology, orthopedics, plastic repair surgery</p>		



35 capse / 35 staples
7.3 x 4.2 mm

Dispozitiv de capsat pielea, de unică folosință, cu mâner
Disposable skin stapler with handle

100

1443



Dispozitiv de scos capsele, unică folosință
• Steril
Disposable staple remover
• Sterile

100

1505-UF



sterilizabil / sterilizable

Dispozitiv de scos capsele, refolosibil
Reusable staples remover

100

1817-RU



Mare / Large
galben / yellow

Mică / Small
albastru / blue

Mediu Large / Medium Large
verde / green

Mediu / Medium
alb / white

120 buc / pcs



Clipuri hemostatice din titan

• Sterile

Titanium hemostatic clips

• Sterile

20

1588



6 x 11 cm

15 x 15 cm

7.6 x 15 cm

30 x 30 cm

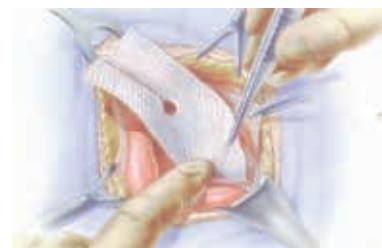

Plasă chirurgicală

• Cu ochiuri mici, pentru toate tipurile de henii și eventrații: dreptunghiulară, din polipropilenă

• Sterilă

Surgical mesh

• With small pores, for all types of hernias and eventrations rectangular, made of polypropylene

• Sterile

5

1449

G412 Suturi Chirurgicale Polypropylene - Uz Veterinar • Polypropylene Surgical Sutures - Veterinary Use

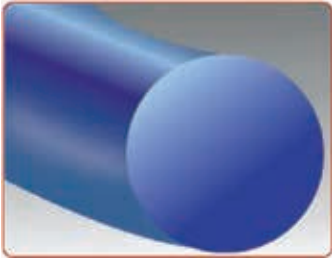

Polipropilenă - neabsorbabilă

- Firul asigură suport permanent în plagă; indicat pentru închiderea țesuturilor moi.
- Indicații: chirurgie cardiovasculară, chirurgie plastică, ginecologie, obstetrică, ortopedie, chirurgie generală.

Polypropylene - unabsorbed

- Provides ongoing support in wound thread; indicated for soft tissues closure.
- Indications: cardiovascular surgery, plastic surgery, gynecology, obstetrics, orthopedics, general surgery.

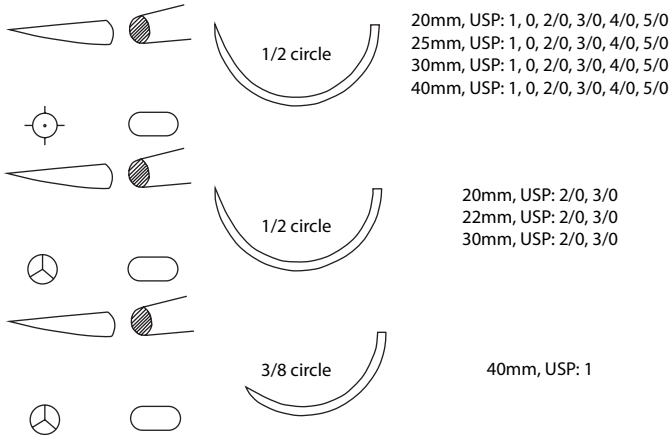

75 cm

Sutură polipropilenă - Neresorbabilă, fir albastru 50 2005
• Sterilă

Polypropylene suture - Non-resorbable, blue
• Sterile

G413 Suturi Chirurgicale Nylon Monofilament - Uz Veterinar • Resorbable Nylon Monofilament Surgical Sutures - Veterinary use

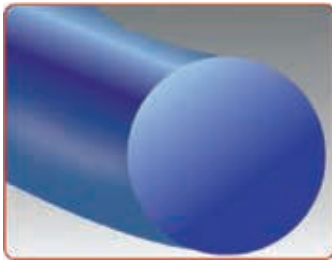

Nylon - neabsorbabilă

- Trecere fină prin țesut evitând ruperea acestuia.
- Indicații: chirurgie plastică și reparatorie, ortopedie, ginecologie, obstetrică, chirurgie generală.

Nylon - non resorbable

- Soft passage through tissues avoiding breaking the tissues.
- Indications: plastic and reconstructive surgery, orthopedics, gynecology, obstetrics, general surgery.

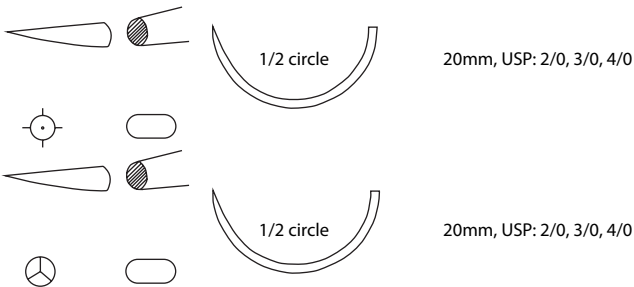

75 cm

Sutură nylon monofilament, fir albastru 50 2006
• Sterilă

Nylon monofilament suture, blue thread
• Sterile

G323 Suturi Resorbabile Polidioxanona - Uz Veterinar • Resorbable Polydioxanone Sutures - Veterinary Use

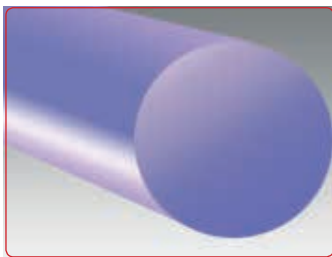

Polidioxanona - resorbabilă

- Închiderea țesutului moale. Trecere ușoară prin țesut fără a provoca traume acestuia.
- Indicații: chirurgie generală, gastroenterologie, ginecologie, urologie, chirurgie plastică.

Polydioxanone - resorbable

- Soft tissue closure; Easy passing through tissue without causing trauma.
- Indications: general surgery, gastroenterology, gynecology, urology, plastic surgery.

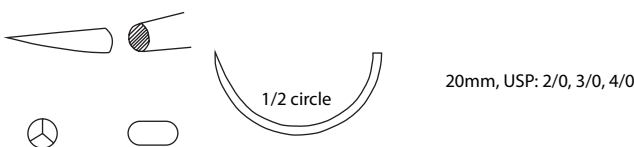

75 cm

Sutură polidioxanona resorbabilă, fir violet 50 1384
• Sterilă

Polydioxanone resorbable suture, violet
• Sterile



- 2ml, 23G 1' (0.6 x 25 mm - albastru/blue) - 100 buc 30
- 5ml, 22G 1¼' (0.7 x 32 mm - negru/black) - 100 buc 24
- 10ml, 21G 1½' (0.8 x 38 mm - verde/green) - 100 buc 16
- 20 ml, 18G 1½' (1.2 x 38 mm - roz/pink) - 50 buc 16
- 60 ml, 18G 1½' (1.2 x 38 mm - roz/pink) - 25 buc 16

Seringi cu ac, Luer Lock, piston cauciuc 0574
Disposable syringe set with needle, Luer Slip, rubber piston

G366 Seringi Guyon • Guyon Syringes



100 buc/pcs

Dopuri de cauciuc

- Pentru obturarea seringilor
- Rubber stopper**
- Syringe caps

10 1617



60 ml - 25 buc / pcs

100 ml - 25 buc / pcs

Seringi tip Guyon

16 1538

- Din 3 părți (piston plastic, corp, garnitură). Folosite pentru alimentație, aspirație sau irigație.

Guyon Syringes

- With three parts (body, plastic piston, piston seal). Used for feeding, suction or irrigation.

G069 Ace Seringă • Syringe Needles



100 buc/pcs



- ✓ 18G, 1 1/2' (1,20 x 38 mm - roz / pink)
- ✓ 19G, 1 1/2' (1,10 x 38 mm - alb / white)
- ✓ 20G, 1 1/2' (0,90 x 38 mm - galben / yellow)
- ✓ 21G, 1 1/2' (0,80 x 38 mm - verde / green)
- ✓ 22G, 1 1/2' (0,70 x 38 mm - negru / black)
- ✓ 23G, 1 1/4' (0,60 x 32 mm - albastru / blue)
- ✓ 24G, 1' (0,55 x 25 mm - mov / purple)
- ✓ 25G, 3/4' (0,50 x 19 mm - portocaliu / orange)
- ✓ 26G, 5/8' (0,45 x 16 mm - maro / brown)
- ✓ 30G, 1/2" (0,30 x 13 mm - galben pal / pale yellow)

Ace seringă
Disposable needles

100 0233

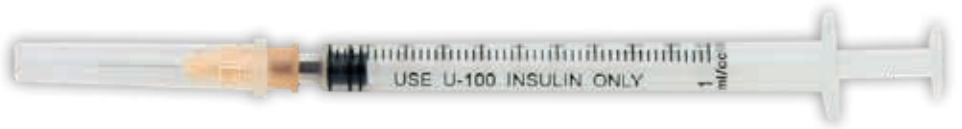

Seringi insulină, ac detașabil, piston cauciuc
Disposable insulin syringe set, detachable needle, rubber piston

1 ml ac / needle 29 G 1/2'
 (0,33 x 13 mm)
 100 buc / cutie - 100 pcs / box

20 1488-01



1 ml ac/needle 29G 1/2'
 (0.33 x 13 mm)
 100 buc/cutie - 100 pcs/box

20 0872-01



0.5 ml ac/needle 30G 1/2'
 (0.33x13mm)
 100 buc/cutie - 100 pcs/box

20 0872-005

Seringi insulină, ac nedetașabil, piston cauciuc
Disposable insulin syringe set, undetachable needle, rubber piston



2/2.5 ml - 100 buc / pcs
 5 ml - 100 buc / pcs
 10 ml - 100 buc / pcs
 20 ml - 50 buc / pcs

30
 24
 16
 16



Seringi fără ac, Luer Slip, din 2 părți (corp, piston) 1468
Disposable syringe set without needle, Leur Slip, 2-parts (body, plunger)



2ml, 23G 1' (0.6 x 25 mm - albastru/blue) - 100 buc
 5ml, 21G 1½" (0.8 x 38 mm - verde/green) - 100 buc
 10 ml, 21G 1½" (0.8 x 38 mm - verde/green) - 100 buc
 20 ml, 18G 1½' (1.2 x 38 mm - roz/pink) - 50 buc
 50/60 ml ac 18G 1½' (1.2 x 25 mm - roz/pink) - 25 buc

30
 24
 16
 16
 16

Seringi cu ac, Luer Slip, piston cauciuc
Disposable syringe set with needle, Leur Slip, rubber piston

0236

- 1.0 x 20 mm
- 1.2 x 40 mm
- 1.4 x 40 mm
- 1.6 x 30 mm
- 1.8 x 25 mm

Ace sterilizabile, Luer-Lock, inox

- Placate cu nichel crom.

Sterilizable needles, Luer Lock, stainless steel

- Chromium nickel plated.

500 1866



12 buc / pcs



1 buc / pc 400

10 buc / pcs 40

#3 lame / blades, 10 - 17
#4 lame / blades, 18 - 24

Mâner bisturiu, inox

- Oferă rezistență sporită și controlul precis al vârfului degetului
- Design ergonomic

Stainless steel handles

- Provides high resistance and precise fingertip control
- Ergonomic design

0658



Bisturiu de unică folosință cu mâner din plastic 50 1302

- Bisturiu monobloc. Se folosește pentru chirurgie, disecția anatomică. Ușor de utilizat. Mâner din plastic care oferă dexteritate și distanță față de rană. Acesta permite eliminarea în siguranță după folosire. Oferă o prindere sigură.
- De unică folosință: nu se poate autoclava.
- Ambalat individual și închis ermetic în folie de aluminiu.
- Steril

Disposable surgical scalpel with plastic handle

- Set for surgery, anatomical dissection. Easy to use. Plastic handle allowing dexterity and distance from the wound. It allows safe disposal after use. Provides a secure grip.
- Single-use and non-autoclavable.
- Blades come individually wrapped and hermetically sealed in aluminum foil
- Sterile



mărimi / sizes 10, 11, 15



2 / 3 / 4 / 5 / 7 mm

10 buc / cutie
10 pcs / box

Chiurete dermatologice sterile, inox

Sterile stainless steel dermatological curettes

50 1687



14 cm

Marker pentru piele

- Cu vârf normal și riglă

Skin marker for surgery

- Regular tip and ruler

200 1550

G075 Fașe Tifon Bumbac • Cotton Gauze Bandages



10 cm x 4 m
10 cm x 5 m

24 role/rolls

Fașă tifon în banderolă hârtie

25 1083

Cotton gauze bandages in paper muff

10 cm x 10 m

600

15 cm x 10 m

288

20 cm x 10 m

150



Fașă tifon ambalată individual

0251

Cotton gauze bandages



100% bumbac/cotton
90 cm x 100 m

Rolă tifon ambalată individual

30 0937

Cotton gauze bandages



6 cm x 3 m, parte abs. / abs. part 6 x 8 cm
8 cm x 4 m, parte abs. / abs. part 8 x 10 cm
10 cm x 4 m, parte abs. / abs. part 10 x 12 cm

pentru acoperirea și tratarea rănilor
to cover and treat wounds

Bandaj compresiv elastic

100 1511

Elastic compressive bandage

G076 Comprese Tifon Nesterile • Cotton Gauze Non Sterile

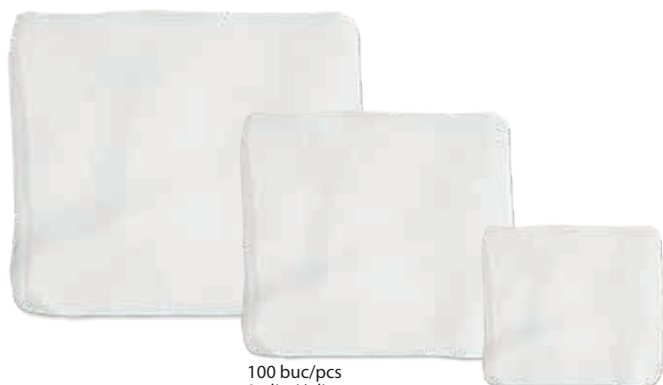

100 buc/pcs
8 pliuri/plies

Comprese tifon

• Nesterile

0259

Cotton Gauze Swabs

• Non-sterile

10x10 cm

100

7.5 x 7.5 cm

200

5 x 5 cm

300



G077 Comprese Tifon Sterile Tăiate • Sterile Cotton Gauze

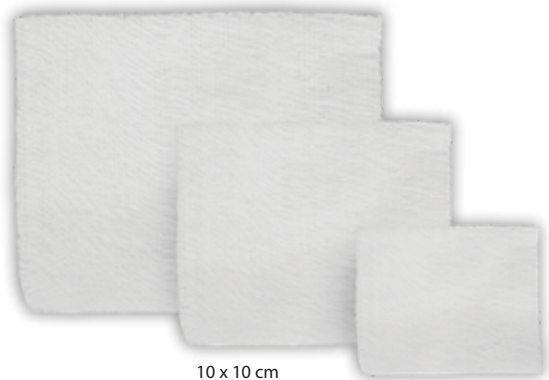

10 x 10 cm

Comprese tifon tăiate

• Sterile

0510

Cotton Gauze Swabs, cut edges

• Sterile

10 buc / pcs

1200

25 buc / pcs

600

50 buc / pcs

300





1200 1082-12
10 x 10 cm
12 straturi/ply
1 compresă pliată/1 pcs
per pouch

360 1082-48
10 x 10 cm
48 straturi/ply
4 compresă pliată/4 pcs
per pouch



5 x 5 cm pliată/folded
15 x 15 cm nepliată / unfolded
12 straturi / ply
1 bucată pliată per plic /
1 folded pc per pouch

Comprese tifon
• Sterile
Cotton Gauze Swabs
• Sterile

Compresă tifon
• Sterile
Cotton Gauze Swabs
• Sterile

20 1890-100



pliate in 4 / folded in 4
5 x 5 cm
100 buc/pcs



pliate in 4 / folded in 4
5 x 5 cm
100 buc/pcs



pliate in 8 / folded in 8
5 x 5 cm
2 buc/plic-2 pcs/pouch x 32 plicuri/pouches

Comprese nesterile PPSB
PPSB gauzes

300 0891

Comprese sterile PPSB
PPSB gauzes

0891



56 x 70 mm
25 buc / pcs

Comprese oculare 48 1456-54X70

• Comprese din bumbac, înveliș din tifon și corp absorbant pentru tratarea rănilor
• Sterile

Eye pads

• Made of cotton wool with gauze covering and absorbent body for the treatment of the wounds
• Sterile



20 cm x 10 cm
100 buc/pcs

Comprese nesterile PPSB 20 0807

• Pliate în 4
PPSB non sterile gauzes
• Folded in 4



24 0208

2.50 cm x 2.5 m rolă / roll
24 buc / pcs
2.50 cm x 4.5 m rolă / roll
24 buc / pcs



24 0209

5 cm x 3 m rolă / roll
12 buc / pcs
5 cm x 4.5 m rolă / roll
12 buc / pcs



15 0211

2.50 cm x 5.0 m rolă / roll
24 buc / pcs



15 0212

5 cm x 4.5 m rolă / roll
12 buc / pcs

Leucoplast hârtie
Medical paper adhesive tape

Leucoplast transparent
Polyethylene transparent adhesive tape



15 0214

2.50 cm x 4.5 m rolă / roll
24 buc / pcs



15 0215

5 cm x 4.5 m rolă / roll
12 buc / pcs

Leucoplast pânză
ZnOx fabric adhesive tape



15 0217

2.50 cm x 5 m rolă / roll
24 buc / pcs



15 0218

5 cm x 4.5 m rolă / roll
12 buc / pcs

Leucoplast mătase
Silk fabric adhesive tape



Plasturi PPSB pentru fixare branulă I.V.
• Ambalați individual; pentru susținerea și fixarea branulelor.
• Sterili

24 1052

Plasters for securing I.V. cannulas
• Individually packed; used for sustaining and fixing cannulas
• Sterile



8x6cm,
50 buc/cutie - pcs/box



100 buc / pcs
6 x 3 cm

50



100 buc / pcs
7 x 3.5 cm

50



100 buc / pcs
7.5 x 5 cm

24



50 buc / pcs
6 x 8 cm

24



50 buc / pcs
10 x 10 cm

24



50 buc / pcs
10 x 15 cm

60

Plasturi PPSB sterili
Sterile nonwoven adhesive plasters

0938



1000 ml

6



200 ml

25



85 ml

20



500 ml

12



200 ml

12

Apă oxigenată 3%

• Este un dezinfectant sigur, netoxic și eficient, omorând microbii fără a ne periclită sănătatea. Compus doar din apă și oxigen, peroxidul de hidrogen este un bun antiseptic.

Hydrogen peroxide 3%

• It's a safe and efficient disinfectant, non-toxic, removing microbes without affecting our health. Composed only of water and oxygen, it's a good antiseptic.

1436

Spirt medicinal, alcool 70%

• Soluție dezinfectantă, recomandată pentru masaje și igienizări
• Pentru uz extern

Alcohol 70%, for medical use

• Disinfecting solution recommended for massages and sanitation
• For external use

0869

Perogen

• Prin eliberarea oxigenului în stare născândă, produsul are acțiune antiseptică, de scurtă durată
• Spălarea plăgilor supurate, a plăgilor chirurgicale, gynecologice, otite, etc.

Perogen(urea peroxide)

• By releasing nascent oxygen, the product acts as an antiseptic of short duration
• Used for the washing of suppurated wounds, surgical wounds, gynecological wounds, ear infections, etc.

20

0944



10 tablete/tablets



0.1%
200ml

Soluție Rivanol
Rivanol solution

60

0907



1%
200 ml

Soluție alcool iodat
Iodine alcohol solution

60

0908



250 ml

Soluție NaCl 0.9%

• Soluție pentru irigarea ochilor și a plăgilor, cu duza de pulverizare, flacon 250 ml, sterilă
Irrigation solution NaCl 0.9%
• For eyes and wounds, with spray nozzle, bottle 250 ml, sterile

20

0928



50 gr
100% bumbac / cotton

Vată hidrofیلă
Medical cotton pleat

120

0939



50 g

60

100 g

40

200 g

20

Vată hidrofیلă tip BC - 50% bumbac, 50% celuloză
Medical cotton pleat - 50% cotton, 50% cellulose

0254



14 cm / 16.5 cm

Pensă Kocher

- Dreapta, cu dinți, robustă.
- Destinată hemostazei unor vase importante și mai puțin traumatizantă pentru țesuturi slab vascularizate.

Kocher forceps

- Straight, with teeth, robust.
- Designed for hemostasis of important blood vessels and less traumatizing for weakly vascularized tissues.

100 1431

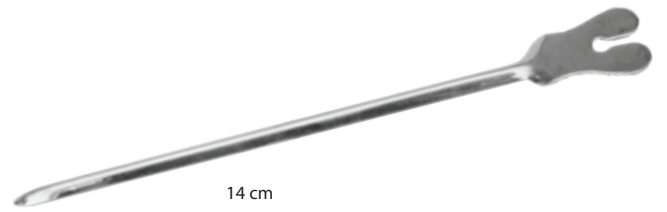

14 cm

Sondă canelată

Grooved director with probe

500 1433



14 cm

Retractor Hook standard, cu 4 cârlige

Skin Hook retractor, with 4 hooks

100 1432

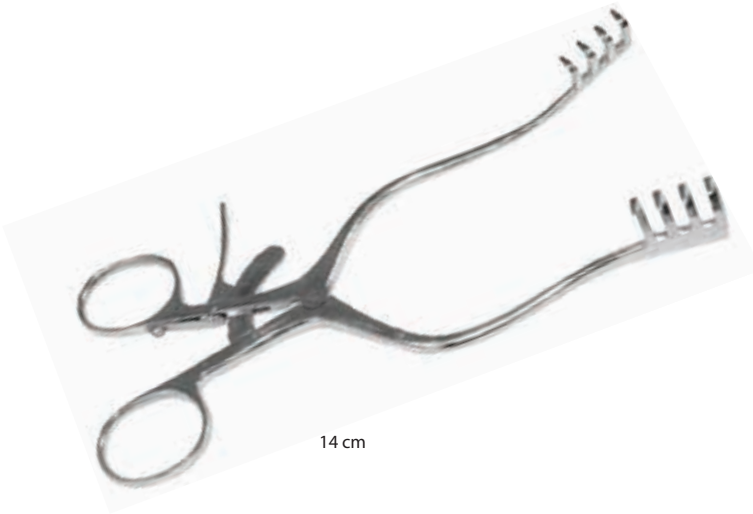

14 cm

Departator Weitlaner Wullstein, cu 4 dinți

Weitlaner Wullstein retractor, with 4 sharp prongs

100 1434

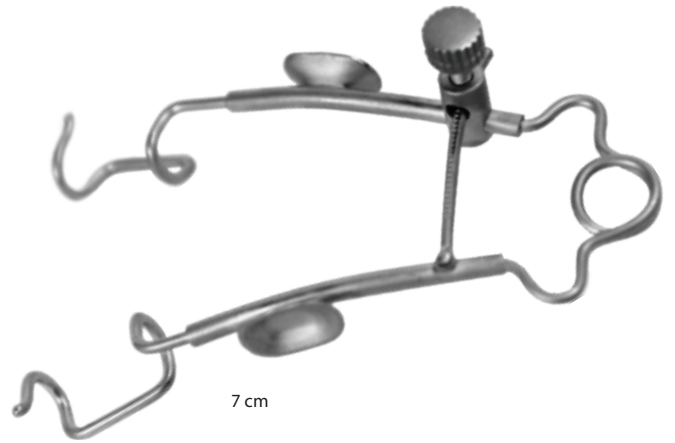

7 cm

Blefarostat Williams, cu șurub ajustabil

Williams Eye speculum, with locking screw

50 1777

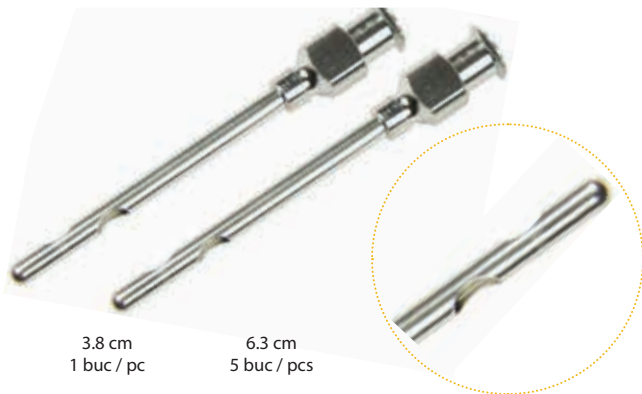

3.8 cm
1 buc / pc

6.3 cm
5 buc / pcs

Cateter din inox cu 2 orificii

- Pentru injecții intra-mamare la vaci.

Stainless steel teat catheter with 2 orifices

- For intra-mammary injections for cows.

10 1599-63

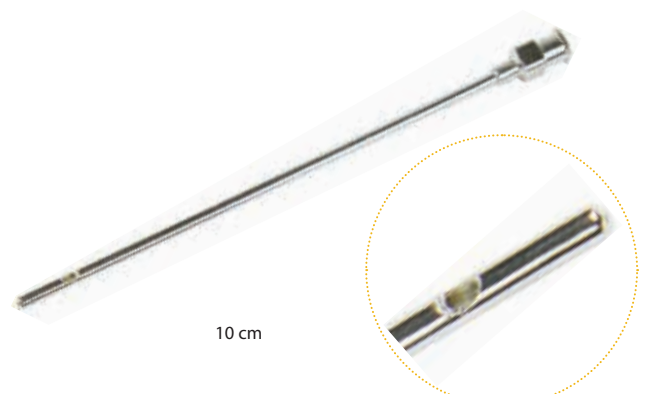

10 cm

Cateter ogival din inox

- Pentru injecții intra-mamare la vaci.

Ogival stainless steel teat catheter

- For intra-mammary injections for cows.

1000 1598



Set perfuzie silicon tratamente intravenoase viței 10 1596
Silicone infusion set for treatment administration at calves



Creion caustic ecornare viței 10 1595
Caustic pencil for dehorning calves



14 cm

Extractor veterinar 10 1601
• Pentru tumori mamare.
Tumor extractor
• For breast tumors.



14 x 2 x 27 cm

Mucarniță Harms 10 1600
Harms Bull Nose



14 cm

Cuțit profesional din inox (reneta) 10 1602
• Cu lamă dublă pentru copite.
Stainless steel professional knife
• Double bladed for hoofs.



22 cm

Trocar cu mâner din lemn și lamă din inox 10 1603
Stainless steel trocar with wood handle



Pastă ecornare 35 1597
• Pentru viței până la 3 săptămâni
Caustic paste for dehorning
• For calves till 3 weeks old





Depărător adbominal Langenbeck
Langenbeck abdominal retractor



100 1435

22 cm



1.0 x 310 mm 1.2 x 310 mm 1.4 x 310 mm 1.6 x 310 mm 1.8 x 310 mm
 10 buc / pcs

Tijă Kirschner pentru implant ortopedic veterinar

• Cu trocar ascuțit la un capăt.

Kirschner wire for veterinary orthopedic implants

• With one sharp tipped trocar.

50 1618



2 x 310 mm
 10 buc / pcs

Tija Kirschner pentru implant ortopedic veterinar

• Cu trocar ascuțit la un capăt.

Kirschner wire for veterinary orthopedic implants

• With one sharp tipped trocar.

50 1619



2.5 x 310 mm
 10 buc / pcs

Tija Kirschner pentru implant ortopedic veterinar

• Cu trocar ascuțit la un capăt.

Kirschner wire for veterinary orthopedic implants

• With one sharp tipped trocar.

50 1620



3 x 310 mm
 10 buc / pcs

Tija Kirschner pentru implant ortopedic veterinar

• Cu trocar ascuțit la un capăt.

Kirschner wire for veterinary orthopedic implants

• With one sharp tipped trocar.

50 1621



41 cm

Clește dublu articulat ongoane

• Din oțel și cu mânere de cauciuc pentru acționare sigură

Double-jointed pliers

• Made of stainless steel with rubber handles for safe operation

5 2265



Dispozitiv de administrat tablete animalelor, cu piston, vârf din cauciuc moale

100 1991

Animal tablet introducer with piston and soft rubber tip



9.3 cm lungime / length
0.4 mm partea activă / active part

Dispozitiv din plastic de scos căpușe
Plastic device for removing ticks

100 1951



Termometru rectal
Rectal thermometer

10 2142



8 cm

Clește de tăiat unghii animale mici
Claw clipper for small animals

25 1614-08



14 cm

Clește de tăiat unghii animale

• Cu sistem de protecție împotriva accidentelor.

Animals claw clipper

• With incorporated and adjustable safety guard.

25 1614-14

Speculum vaginal
Vaginal speculum

35 1774



pentru animale mici, din inox, 3 cm
for small pets, stainless steel, 3 cm

pentru animale mari, din inox, 18 cm
for large animals, stainless steel, 18 cm



Clește Burdizzo articulată

- Pentru castrarea fără sângerare, din oțel forjat de calitate superioară.
- Cel mai ușor, sigur și curat mod de a castra animalele.

Castration forceps Burdizzo

- For castration without bleeding, from high quality forged steel.
- The easiest, safest and most clean way to castrate animals.

10 1331



Clește castrare din inox

- Pentru aplicarea inelelor de cauciuc.

Stainless steel castrating pliers

- For applying rubber ring.

10 1332



500 buc / pcs

**Inele veterinare pentru castrare
Veterinary castration rings**

20 1771



Tija pentru orhidectomie la canide

Snook Hook for male dog castration

lungime/length 20 cm, lățime/width 6 mm

500 1615

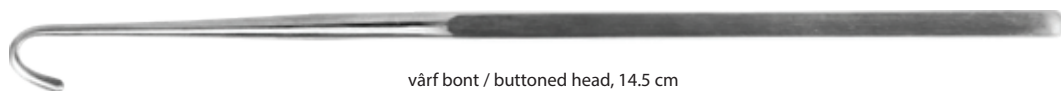

Tija pentru ovariohisterectomie la feline

Snook Hook for performing ovariohysterectomy on felines

vârf bont / buttoned head, 14.5 cm
vârf ascuțit / sharp head, 15 cm

500 1616

Emasculator Reimers

- Oțel inox

Reimers emasculator

- Stainless Steel

10 2037



31 cm

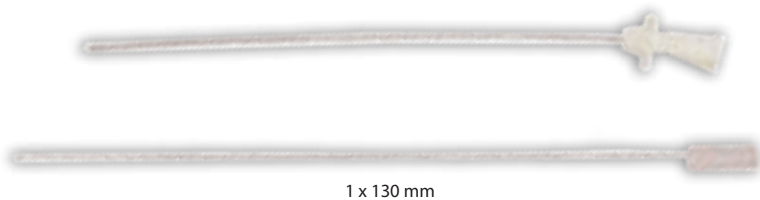

fără mandrin / without stylette

120 1813

cu mandrin / with stylette

120 1814

1 x 130 mm

Catetere urinare feline tip CVET

• Sterile

Feline urinary catheters type CVET

• Sterile

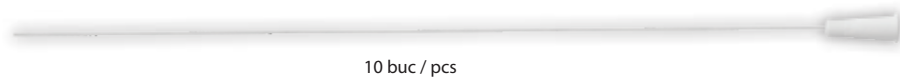

10 buc / pcs

1,3 x 500 mm
2 x 500 mm
2,6 x 500 mm
3,3 x 500 mm

Catetere urinare canide tip CVET

• Închis la capăt cu cu orificiu lateral, sterile

100 1815

Dog urinary catheters type CVET

• With closed end, sterile

G052 Foarfeci & Pense Inox • Forceps & Scissors Stainless Steel



dreaptă/straight
curbă /curved

12 cm

Pensă Hemostatică Halstead Mosquito
Forceps Halsted Mosquito

100 1257



diametrul 30 mm / diameter 30 mm
lungime 60 mm / length 60 mm
inox / stainless steel

Ciocanel pentru ortopedie
Orthopedic hammer

10 1540



dreaptă/straight
curbă /curved

14 cm

Foarfecă Castroviejo

• Pentru intervenții chirurgicale în microchirurgie

Forceps Halsted Mosquito

• For surgical operations in microsurgery

150 1259



18,5 cm
inox / stainless steel

Pensă hemostatică Pean dreaptă
Paen forceps, straight

300 1778

vârf bont/ blunt end

Foarfecă chirurgicală dreaptă

• Pentru intervenții chirurgicale în microchirurgie

Surgical scissor, straight

• For surgical operations in microsurgery

140 1438



14 cm



dreaptă/straight
curbă /curved

12 cm

Foarfecă Iris

• Pentru intervenții chirurgicale în oftalmologie

Iris scissors

• For surgical operations in microsurgery

150 1258



15,5 cm
inox / stainless steel

Pensă Adson
Adson dressing forceps

300 1780



18 x 8 x 4 cm
20 x 10 x 4 cm 50

30 x 15 x 4 cm
32 x 16 x 6 cm
36 x 19 x 6 cm 10



17 x 7 x 3 cm 50
20 x 10 x 4 cm 50
26 x 15 x 5 cm 20

Cutii instrumentar INOX

• Oțel inoxidabil. Grad ridicat de duritate. Fiind produsă din inox (conține cel puțin 11% crom), cutia este rezistentă la coroziune și la căldură/înghet

Instruments Stainless Steel Boxes

• Stainless steel. High hardness. Being produce by steel (contains at least 11% chrom) the box is corrosion, heat/freeze resistant.

1543

1166

ORDIN Nr. 261 din 6 februarie 2007, Art. 48

Toate dispozitivele medicale și materialele care urmează a fi sterilizate trebuie curățate și dezinfectate, înainte de a fi supuse unui proces de sterilizare standardizat.

Durata menținerii sterilității materialelor ambalate în cutii metalice perforate este de 24 de ore de la sterilizare, cu condiția menținerii cutiilor închise.

ORDIN Nr. 261 din 6 februarie 2007, Art. 79. - (1)

Durata menținerii sterilității materialelor ambalate în cutii metalice perforate este de 24 de ore de sterilizare, cu condiția menținerii cutiilor închise.

All medical devices and the materials to be sterilized must be disinfected and cleaned before being subjected to a standardized sterilization process.

The products will remain sterile in the perforated metallic boxes 24 hours from sterilization on condition to maintain the boxes closed.



255 x 245 x 100 mm
300 x 200 x 200 mm
400 x 200 x 200 mm
405 x 255 x 70 mm
460 x 800 x 520 mm
500 x 300 x 300 mm
540 x 255 x 50 mm

Coș pentru sterilizare

• Oțel inoxidabil

Sterilizing basket

• Stainless steel

2 1919



8 x 8 cm 20 1264-080x080
10 x 10 cm 30 1264-100x100
12 x 12 cm 9 1264-120x120
16 x 16 cm 6 1264-160x160

Casoletă inox

Stainless steel drums



25 x 13 x 4,5 cm
1 buc/pc

Tăviță renală din plastic 500 1812-001
Plastic kidney tray



4 cm
diametru / diameter

Cutiuță Inox 100 1262
Gallipot small size



25 x 14 x 4,5 cm, 700 ml, gri / grey
300 buc / pcs
de unică folosință / for single use

Tăviță renală din carton 1 1452-300
Cardboard kidney tray, single use



35 cm



25 cm



20 cm



15 cm

200 1256-15

200 1256-20

200 1256-25

100 1256-35

Tăviță renală, inox
Kidney tray, stainless steel



19 mm x 50 m
autoadeziv/adhesive
rolă bandă/root band

Indicator sterilizare căldură uscată 48 0547

- Sterilizarea este evidențiată prin schimbarea culorii de pe indicator din verde în maro închis/negru, după expunerea la sterilizarea cu căldură uscată. Sterilizarea se realizează la 160°C/120 min, 170°C/60 min, 180°C/30 min.
- Linile sunt în diagonală - cu un spațiu de 11 mm între ele și grosime de 3mm. Benzile sunt versatile și aderă pe orice tip de împachetare.

Sterilization testing adhesive tape for dry heat

- Sterilization is highlighted by shifting of the colors from the indicator from green to brown after exposing to dry heat sterilization. Sterilization is accomplished at a temperature of 160°C/120 min, 170°C/60 min, 180°C/30 min.
- Diagonal lines with a spacing of 11 mm and 3 mm thickness. Special adhesive formulated to withstand high temperature and humidity ensure excellent bond to paper, plastic, nonwovens, board, metal, glass and linen.

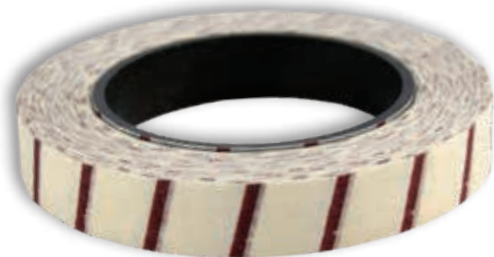

19 mm x 50 m
autoadeziv/adhesive

Indicator sterilizare Formaldehida 50 0112
Formaldehyde sterilization tape



- Testul Bowie-Dick trebuie utilizat:
- zilnic, dacă la autoclavă se sterilizează textile
- cel puțin o dată pe săptămână, la autoclavele care sterilizează instrumente
- după fiecare reparație a autoclavei
- Bowie-Dick test must be used:
- daily, if the autoclave will be used for sterilization of textiles
- at least once a week, for the autoclaves which sterilize instruments
- after every restoration



19 mm x 50 m
autoadeziv/adhesive

Indicator sterilizare aburi, autoclav 50 0561

- Sterilizarea este evidențiată prin schimbarea culorii dungilor din roz în maro. Sterilizarea se realizează la temperaturi între 121° - 134° C

Sterilization testing adhesive tape for steam

- Sterilization is highlighted by shifting of the stripes from pink to brown. Sterilization is accomplished at temperatures between 121° - 134° Celsius.

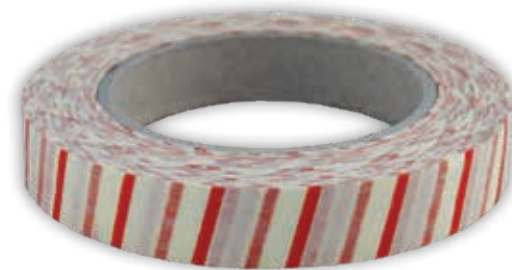

19 mm x 50 m
autoadeziv/adhesive

Indicator sterilizare EO (Etilen Oxid) 50 0106

- Sterilizarea este evidențiată prin schimbarea culorii dungilor din roșu în galben. Sterilizarea se realizează la temperaturi între 121° - 134° C.

Sterilization testing adhesive tape for EO (Ethilen Oxid)

- Sterilization is highlighted by shifting of the stripes from red to yellow. Sterilization is accomplished at temperatures between 121° and 134° Celsius.

Teste Bowie & Dick pentru testare autoclav 50 0124

- Se folosește în autoclavul cu aburi pentru programele bowie and Dick, la testarea penetrării aburului în sterilizator cu descărcare dinamică de aer.
- Se bagă în autoclav, se dă drumul la aparat. Testul este cel albastru, înfășurat în foi de hârtie (pus la mijloc). Dacă se face sterilizarea, testul își schimbă culoarea din albastru în verde închis, în timpul fazei de difuzie dintr-un ciclu de sterilizare. Dacă sterilizarea nu este suficientă - rămâne albastru. Testul oferă o confirmare vizibilă a detectării prezenței aerului rezidual (se pune între hartii ca să se vadă cât de bine pătrunde sterilizarea până în test), în urma unei monitorizări zilnice pentru 3.5 minute, la 134°C - 137°C. Nu trebuie să intre în contact cu lichidul.

Bowie & Dick autoclave test pack for pre-vacuum steam sterilizers

- Use the steam autoclave for Bowie and dick programs for the testing of the penetration of the steam sterilizer with dynamic air discharge.
- Put the test into autoclav and turn on the device. The test is blue, wrapped in sheets of paper (put in the middle). If sterilization is done properly, the color changes from blue to dark green during the diffusion phase of sterilization cycle. If the sterilization is not proper-remains blue. The test detects the presence of residual air (is put between sheets to see how well the sterilization penetrates the test) after a daily monitoring for 3.5 minutes at 134°C - 137°C. Should not come into contact with the liquid.



50 mm x 200 m	10
75 mm x 200 m	8
100 mm x 200 m	8
150 mm x 200 m	4
200 mm x 200 m	4
250 mm x 200 m	2
300 mm x 200 m	2
350 mm x 200 m	2
400 mm x 200 m	2

Rolă pungi sterilizare, Autoclav/EO 0244

• Hârtie de tip craft (60 g/ m²) în partea inferioară peste care este lipit un film transparent copolimer, format din 5 straturi. Forța medie de rezistență: 3N
Flat Reels, Steam/EO sterilization indicator

• Kraft paper type (60 g/m²) in the inferior side on which a five-layer copolymer transparent film is glued. Average resistance force: 3N

G133 Sterilizare Pungi Autosigilante • Sterilization Self-Sealed Pouches



100 buc/pcs



60 x 100 mm	40
75 x 250 mm	40
90 x 250 mm	30
150 x 250 mm	20
190 x 330 mm	20
200 x 400 mm	10
250 x 300 mm	10
300 x 400 mm	10
300 x 450 mm	10
250 x 400 mm	10
300 x 500 mm	10

**Pungi autosigilante sterilizare 0621
Self-sealed pouches**

G139 Sterilizare Pungi Autosigilante Nylon - Pupinel • Sterilisation Nylon Self-Sealed Bags - Dry Heat



63 102 x 254 mm



63 76 x 254 mm

100 buc / pcs



63 51 x 254 mm



Lăsați instrumentele să se usuce complet
Leave the tools to completely dry



50 mm x 30.5 m

76 mm x 30.5 m

102 mm x 30.5 m

**Pungi nylon sterilizare pupinel 0853
Self-sealing nylon pouches for poupinel, dry heat sterilization**

**Rolă pungi nylon sterilizare pupinel 0874
Flat reels for poupinel, dry heat sterilization**

12 0874

volum / volume 28 L
380x250x260 mm



Sterilizator pentru pupinel

• Cu aer fierbinte, termostat reglabil 0-200°C

5 2080

Sterilizer for poupinel

• With hot air, adjustable thermostat 0-200°C



volum / volume 1.6 L
310x180x180 mm



Sterilizator pentru pupinel

• Cu aer cald, termostat reglabil 9-200°C

5 2081

Sterilizer for poupinel

• With hot air, adjustable thermostat 0-200°C



40x24x18 cm

Sterilizator profesional UV

• Pentru instrumentar, un sertar, 8W, alb

5 2330

Professional UV sterilizer

• For instruments, one drawer, 8W, white

G440 Apă Distilată • Distilled water



5 litri / liters

Apă demineralizată
Demineralised water

4 1694



1 litru / liter

10

1.5 litri / liters

6

Apă distilată

• Purity 99.98%, de uz casnic (pentru stațiile de călcat), uz industrial, pentru instalațiile de răcire, prepararea soluțiilor de laborator, radiatoare și acumulatori auto, diluție antigel

Distilled water

• Purity 99.98%, for domestic use (for ironing stations), industrial use, for cooling installations, preparation of laboratory solutions, car radiators and accumulators, antifreeze dilution

2207



- 10 litri/liters 25
- 20 litri/liters 20
- 40 litri/liters 20

Cutii deșeuri infecțioase

0255

• Pentru depozitarea deșeurilor infecțioase neîntepătoare (vată, ceară de epilat folosită fașe și măști de unică folosință) - inscripționate "pericol"

Cremation boxes for medical waster

• For storing not stinging infectious wastes (wool, used wax, bandage, disposable masks) - Labeled "biohazard"



- 10 litri / liters
- 20 litri / liters
- 40 litri / liters
- 120 litri / liters

25 buc / set

Saci deșeuri infecțioase

100

0638

• Pentru depozitarea deșeurilor infecțioase neîntepătoare (vată, ceară de epilat folosită fașe și măști de unică folosință)

Yellow bag with "Biological Hazard" sign

• For storing not stinging infectious wastes (wool, used wax, bandage, disposable masks)



20 L
500x700x0.05mm, 33 gr
certificat ADR / ADR certificate

50



40 L
600x900x0.05mm, 50 gr
certificat ADR / ADR certificate

50



120 L
900x1100x0.05mm, 85 gr
certificat ADR / ADR certificate

50



300 L
1200x1450x0.05mm, 158 gr
certificat ADR / ADR certificate

50

Sac galben "BIOHAZARD"

1992

• 50 microni

Yellow bag with "BIOHAZARD" sign

• 50 microns



1 litru / liter

**Dezinfectant suprafețe, 15 0290
spălare și dezinfecție, concentrat**

- Dezinfecția și spălarea suprafețelor (pardoselii, mese, pereți, blocuri operatorii, instrumentar medical, săli de sport, vestiare, spații pentru producția și desfacerea produselor alimentare, a instalațiilor care necesită dezinfecția prin stergere sau pulverizare.
- Are dublu efect: dezinfectează și curăță simultan
- Concentratul se diluează în apă.
- Norma de aplicare pe mp este de 40 ml soluție de lucru prin pulverizare.

1 litru concentrat = 400 litri preparați

Surface disinfectant and cleaner

- Desinfecting and washings surfaces (floors, table, walls) operating themselves, medical tools, gyms, locker rooms, spaces for food products production and selling, installations that require disinfecting by whiping or spraying.
- Has double effect: desinfects and cleans at the same time.
- The concentrate is diluted in water to be applied 40 ml of solution on m2 by spraying.

1 liter concentrate = 400 liters ready to use



50 tablete/tablets
200 tablete/tablets

Dezinfectant Clorigen 20 0097

- Dezinfectant pentru spații private și zone de sănătate publică, folosit la dezinfecția suprafețelor și obiectelor contaminate: pardoseli, laboratoare, bureți, lenjerie, vase, ustensile de laborator, grupuri sanitare , apă de fântână și de piscină.
- 1 tabletă se diluează în 5 L sau 3 L de apă, în funcție de efectul dorit.
- Greutate tabletă: 3,4 g (200 tablete)
- O tabletă eliberează 1,5 gr clor activ

1 tabletă = 5 litri soluție

Disinfectant with Activ Chlorine

- Disinfectant for private spaces and public health areas used fo disinfecting contaminated surfaces and objects: floors, laboratories, sponges, underwear, dishes, laboratory tools, batchroom, fountains water and pool water.
- 1 tablet is diluted in 5L or 3L of water, depending on the desired effect
- Weight: 3,4 g (200 tablets)
- One tablet releases 1.5 g of active chlorine

1 tablet = 5 liters solution



1 litru / liter

**Detergent nespumant 15 1126
concentrat**

- Curățarea, dezinfectarea și dezodorizarea instrumentarului din inox și a suprafețelor din sticlă, gresie, faianță, tacâmuri.
- Are dublu efect: dezinfectează și curăță simultan. Concentratul se diluează în apă.
- Bactericid (0.25% la 5 min), Fungicid (1% la 15 min), Virucid (0.25% la 60 min, Microbactericid și Tuberculocid (2% la 15, respectiv 90 min)

1 litru concentrat = 125 litri preparați

Detergent and disinfectant for surfaces, no-foam, colorless, odourless - concentrate

- Cleaning, disinfecting and deodorizing stainless steel tools and glass surfaces, porcelain, stoneware, earthenware, cutlery.
- Has double effect: desinfects and cleans at the same time. The concentrate is diluted in water.
- Bactericidal (0.25% at 5 min), Fungicide (1% at 15 min), Virucidal (0.25% at 60 min), Microbactericid and tuberculocidal (2% at 15 and 90 min).

1 liter concentrate = 125 liters ready to use



1 litru / liter

**Detergent spumant, 15 1144
concentrat**

- Curățarea, dezinfectarea și dezodorizarea instrumentarului din inox și a suprafețelor din sticlă, porțelan, gresie, faianță, tacâmuri.
- Are dublu efect: dezinfectează și curăță simultan. Concentratul se diluează în apă.
- Bactericid (0.25% la 5 min), Fungicid (1% la 15 min), Virucid (0.25% la 60 min), Microbactericid și Tuberculocid (2% la 15, respectiv 90 min).

1 litru concentrat = 500 litri preparați

Detergent and disinfectant for surfaces, dezodorizant with foam - concentrate

- Cleaning, disinfecting and deodorizing stainless steel tools and glass surfaces, porcelain, stoneware, earthenware, cutlery.
- Has double effect: desinfects and cleans at the same time. The concentrate is diluted in water.
- Bactericidal (0.25% at 5 min), Fungicide (1% at 15 min), Virucidal (0.25% at 60 min), Microbactericid and tuberculocidal (2% at 15 and 90 min).

1 liter concentrate = 500 liters ready to use



1 litru / liter

**Dezinfectant suprafețe, 15 0291
flacon cu spray**

- Pentru curățarea și dezinfecția suprafețelor (pardoseli, mese, pereți, tapițerii)
- Are dublu efect: dezinfectează și curăță simultan
- Se aplică cu spray-ul direct pe suprafață și se lasă să se usuce
- Nu necesită clătire.
- Bactericid (5 min), Funcigic (5 min)

Surface disinfectant spray

- For cleaning and desinfecting surfaces (floor, tables, walls, upholstery)
- Has double effect: desinfects an cleans in the same time
- It is applied with the spray directly on the surface and let to dry.
- Does not require rinse.
- Bacatericidal (5 min), Fungicide (5 min).



1 litru / liter

**Dezinfectant rapid 15 1347
pentru suprafețe**

- În domeniul medical, cosmetică, la dezinfecția suprafețelor, instrumentelor, aparatură medicală, mobilier, pereți, etc. Se folosește ca atare, nediluat.
- Efect Biocid: Bactericid conform SR EN 1276 nediluat timp de 5 min. • Fungicid conform SR EN 1275 nediluat timp de 5 min. • Micobactericid conform EN 14348, nediluat timp de 1 min. • Virulicid conform SR EN 14476 ca atare (nediluat), după un timp de contact de 1 minut, la temperatura de 20° Celsius pentru Adenovirus și Poliovirus.

Surface disinfectant rapid

- In medical field, cosmetics, for surface disinfection, instruments, medical equipment, furniture, walls etc. It is used normally, undiluted.
- Biocidal effect: Bactericidal according to SR EN 1276, undiluted for 5 minutes. • Fungicide according to SR EN 1275, undiluted for 5 minutes. • Microbactericid according to EN 14348 , undiluted for 1 minute. • Virulicid according to SR EN 14476 normal (undiluted), after a contact time of 1 minute, at 20 degrees Celsius for Adenovirus and Poliovirus.



15

1 litru / liter



100

100 ml

Dezinfectant și Antiseptic - mâini și tegumente, preparat

0293

- Pentru dezinfecția igienică a mâinilor înainte și după intervenții chirurgicale, înainte de injecții, vaccinări, înainte de perfuzii și transfuzii, pentru dezinfecția postoperatorie a plăgilor, a tegumentelor personalului din industria farmaceutică și cosmetică, a mâinilor elevilor și salariaților, a mâinilor persoanelor aflate în deplasare.
- Are dublu efect: dezinfectant și antiseptic. Pentru dezinfecția igienică a mâinilor se recomandă 3 ml timp de un minut, iar pentru dezinfecția chirurgicală mâinilor se recomandă 5 ml timp de 2.5 minute; procedura se repetă de două ori.

Disinfectant for hands and teguments, ready to use

- For hygienical disinfection of the hands before and after surgical interventions, before and after injections, baccines, before perfusions and transfusions, for postoperative disinfection of wounds, pharmaceutical and cosmetics personnel's skin, pupils' and employees' hands, the hands of people on the move.
- Has double effect: disinfectant and antiseptic. For hygienic disinfecting of the hands, it is recommended 3 ml for one minute and for surgical disinfecting of the hands it is recommended 5 ml for 2.5 minutes; the procedure is repeated two times.



1 litru / liter

Săpun lichid dezinfectant și antiseptic mâini și tegumente Prestisept

15 1773

- Se utilizează ca atare (nediluat) pentru dezinfecția igienică a mâinilor prin spălare în spațiile private și zonele de sănătate publică.
- Modul de aplicare: prin spălare, nediluat, timp de 3 minute.
- Pentru utilizatori profesionali și populație.

Liquid soap disinfectant for hands and teguments Prestisept

- It is used undiluted for hygienical disinfection of hands by washing in private spaces and public health areas.
- How to apply: by washing, undiluted, for 3 minutes.
- For professional and normal use.



1 litru / liter

Soluție IODINE "T"

15 1203

- Dezinfectant și antiseptic în igiena umană ce conține iod și se recomandă pentru: antisepsia rănilor sau arsurilor superficiale de mică întindere, tratament local pentru afecțiunile pielii sau mucoaselor infectate sau cu risc de infecție, antisepsia pielii din câmpul operator.
- Se utilizează ca atare (pentru pansamente pe piele, timp de acțiune 1 minut) sau diluat (spălarea plăgilor superficiale - diluție 1/10 cu apă sau ser fiziologic; Irigarea plăgilor superficiale - soluție 2% cu apă sau ser fiziologic)

Solution disinfectant for skin

- Disinfectant and antiseptic containing iodine, used in human hygiene. Recommended as an antiseptic for superficial wounds and burns, for the local treatment of diseases of infected skin or mucosa / skin or mucosa with risk of infection, as a surgical antiseptic.
- Used as is (for dressings on the skin - one minute action time) or diluted (for washing superficial wounds - diluted 1/10 with water or normal saline solution; for irrigation of superficial wounds - 2% solution with water or normal saline solution).



1 litru / liter

Dezinfectant instrumente concentrat

15 0292

- Dezinfecția instrumentarului medical, chirurgical, stomatologic și de diagnostic, prin imersie la temperatura ambiantă.
- Dezinfecția suprafețelor din sălile de operație, cabinete medicale.
- Are dublu efect: dezinfectează și curăță simultan
- Concentratul se diluează în apă
- Instrumentarul curățat de resturi organice se imersează în soluția de lucru.

1 litru concentrat = 200 litri preparați

Instruments disinfectant concentrated

- Disinfection of medical tools, surgical tools, dental tools and diagnostic tools by immersion at an ambient temperature.
- Disinfection of operation rooms surfaces, medical cabinets.
- Has double effect: disinfects and cleans at the same time
- The concentrate is diluted in water
- The tools cleaned of organic left overs its immersed in the solution

1 liter concentrated = 200 liters ready to use



1 litru / liter

Detergent enzimatic Enzioclean

15 2062

- Pentru spălarea instrumentarului chirurgical și de diagnostic. Complexul enzimatic din compoziție ajută la înlăturarea resturilor organice.

- Utilizare: Se recomandă o soluție de lucru obținută din 50 ml produs la 5 L apă. Concentrația soluției de lucru poate fi marită funcție de gradul de murdarire al instrumentarului.

Enzymatic cleaner Enzioclean

- For washing surgical and diagnostic instruments
- Usage: A working solution obtained from 50 ml of product in 5 L of water is recommended. The concentration of the working solution can be increased depending on the degree of soiling of the instrumentation.



100 buc / pcs
XS, S, M, L, XL

Mănuși examinare latex, albe, ușor pudrate 10 0154
Latex examination gloves, white, lightly powdered



100 buc / pcs
XS, S, M, L, XL

Mănuși examinare latex, albe, nepudrate 10 0155
Latex examination gloves, white, powder free



100 buc / pcs
XS, S, M, L, XL

Mănuși examinare nitril, albastre, ușor pudrate 10 0660
Nitril examination gloves, blue, lightly powdered



100 buc / pcs
XS, S, M, L, XL

Mănuși examinare nitril, albastre, nepudrate 10 0727
Nitril examination gloves, blue, powder free



100 buc / pcs
XS, S, M, L, XL

Mănuși examinare nitril, roz, nepudrate 10 0766
Nitril examination gloves, pink, powder free



100 buc / pcs
XS, S, M, L, XL

Mănuși examinare nitril, negre, nepudrate 10 1229
Nitril examination gloves, black, powder free



verzi/green, 25 μm,
L- 120cm, 120buc/pcs

Mănuși polietilenă LDPE

• Cu protecție umăr și piept

Disposable polyethylene LDPE gloves

• With shoulder protection

20 0732



portocalii/orange, 25 μm,
L- 90cm, 100buc/pcs

Mănuși polietilenă LDPE

Disposable polyethylene LDPE gloves

10 0268

G059 Mănuși Chirurgicale Sterile • Sterile Surgical Latex Gloves



2 buc / pcs
60 - 65 - 7 - 75 - 8 - 85

Manuși chirurgicale ușor pudrate

• Sterile

Latex surgical gloves, lightly powered

• Sterile

500 0158



2 buc / pcs
60 - 65 - 7 - 75 - 8 - 85

Manuși chirurgicale nepudrate

• Sterile

Latex surgical gloves, powder free

• Sterile

500 0159

G280 Mănuși Examinare Vinil • Vinil Examination Gloves



100 buc / pcs
S, M, L,

Mănuși examinare vinil, transparente, ușor pudrate

Vinyl examination gloves, transparent, lightly powdered

10 0157-TRS



100 buc / pcs
S, M, L,

Mănuși examinare vinil, albastre, ușor pudrate

Nitril examination gloves, blue, powder Free

10 0157-ABS



25 buc / 25 pcs
ac / needle 21Gx 1½"

16

16

Trusă perfuzie

0789

- Acul de plastic este prevăzut cu filtru special antibacterian care permite intrarea aerului, dar nu permite contaminarea lichidelor.
- Ace din otel-inox, 21Gx 1/2", siliconate, netoxice. Cameră de aer cu picurator și filtru care nu permite trecerea impurităților. Dispozitiv de reglare a debitului soluției perfuzabile. Materiale: PVC pentru uz medical, de înaltă calitate.
- Sterilă

Infusion set

- The plastic needle is designed with special anti-bacterial filter that allows air to enter but prevents liquid contamination.
- Stainless steel needles, 21Gx1 1/2", siliconized, non-toxic. Flow regulator. Air filter and drain room which doesn't allow impurities. Material: high quality medical grade PVC.

G352 Truse Transfuzie Sânge • Blood Transfusion Kits



25 buc / pcs
ac 18G x 1 1/2" și spike plastic
needles 18G x 1 1/2" and plastic spike

Trusă transfuzie cu ac și spike plastic

• Sterilă

Blood Transfusion set with needle and plastic spike

• Sterile

20 1440

Pungă de recoltare sânge simplă cu ac 16G

10 1657

- Cu anti coagulant (citrat fosfat dextroză adenină CPDA-1)

Single blood collection bag with 16G needle

- Contains CPDA-1 anticoagulant solution



450 ml
5 buc / pcs

Tub extensie/prelungitor pentru perfuzie

10 1466

- Tubul de extensie este conceput pentru a conecta sursa perfuziei (exemplu, trusa de perfuzie sau seringă 50 ml din infuzomat) cu zona de perfuzat (de exemplu, branula), pentru a extinde distanța dintre acestea.

- Rezistent la presiunea ridicată a perfuziei, ambalat individual.

• Steril

Extension tube/infusion extension tube

- The extension tube is designed to connect the infusion source (for example the infusion kit or the 50 ml syringe of the infusomat) with the infusion area (for example the catheter) to expand the distance between them.

- Resistant to high pressure infusion, individually packed.

• Sterile



50 buc / pcs
150 cm
de unică folosință / for single use

G073 Robineți Perfuzie 3 Căi • 3 Way Stop Cock

Robineți perfuzie cu 3 căi simpli

Simple 3 way stop cock

10 0767-SIM



50 buc/pcs

Robineți perfuzie cu 3 căi cu extensie

• Sterili

3 way stop cock with extension

• Sterile

10 0767-EXT



40 buc/pcs
100 cm



Microperfuzoare

20 0806

- Pentru mărimi mici - tratarea în pediatrie, secția noi-născuți (+prematuri). Pentru mărimi mai mari - tratarea adulților. Timp de utilizare recomandat: 24 ore.
- Canulă din oțel inoxidabil. Aripioare flexibile (fluturași).
- Sterile

Scalp Veins Sets (intravenous cannula, two fins, tube with Luer-Lock)

- For small sizes: for treatment of pediatric, new born and premature section. For large sizes: for adult treatment. Recommended usage time: 24 hours.
- Stainless steel cannula. Flexible wings (fliers).

100 buc/pcs - steril/sterile	22G (0.7 x 19) negru - black
19G (1.1 x 19) crem - cream	23G (0.6 x 19) albastru - blue
20G (0.9 x 19) galben - yellow	25G (0.5 x 19) orange - orange
21G (0.8 x 19) verde - green	27G (0.4 x 19) gri - grey



100 buc/pcs

Adaptor Luer Lock de recoltare sânge pentru vacutainer

10 1340

- Test pentru detectarea agentului patogen de filarioză canină în sânge, ser și plasmă
- Steril

Holder with Luer Lock adaptor for blood collection tube

- For detection of adult worm in canine serum, plasma or whole blood, antigen
- Sterile

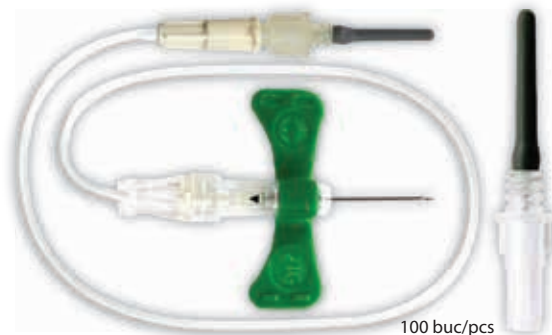

100 buc/pcs

Adaptor microperfuzeur - vacutainer

20 1281

- Adaptor pentru reocplare probe, cu microperfuzeur, folosit în cadrul tuturor secțiilor din spitale, clinici, incluzând secții de terapie intensivă și servicii de ambulanță.
- De unică folosință. Nu este toxic, nepirogenic. • Steril

Adaptor scalp veins, blood collection tube

- Adaptor used for taking medical samples in all hospital departments, clinics, including intensive care units and ambulance services.
- Disposable. Non-toxic and non-pyrogenic. • Sterile



Ac Huber

30 1566

- Steril
- Huber Needle**

- Sterile

- ✓ 20G x 15 mm
- ✓ 20G x 20 mm
- ✓ 20G x 25 mm
- ✓ 22G x 15 mm
- ✓ 22G x 20 mm
- ✓ 22G x 25 mm

cu aripioare / with wings
pentru administrarea substanțelor de chimioterapie
for administration of chemo treatments



100 buc/pcs

- ✓ 14G (2.10 x 45) portocaliu- orange
- ✓ 16G (1.70 x 45) gri - grey
- ✓ 18G (1.30 x 45) verde - green
- ✓ 20G (1.10 x 32) roz - pink
- ✓ 22G (0.90 x 25) albastru - blue
- ✓ 24G (0.70 x 19) galben - yellow
- ✓ 26G (0.60 x 19) violet - purple

Branule cu valvă și cateter F.E.P radioopac

10 1179

- Administrarea intravenoasă intermitentă de medicamente.
- Pentru menținerea hidratării și/sau corectarea deshidratării, dacă pacientul nu este capabil să ia pe cale orală un volum suficient de fluide, Luer Lock
- Sterile

I.V. Cannula with P.T.F.E radioopaque catheter & injection valve

- Intermittent intravenous drugs administration.
- To maintain hydration and/or correct dehydration if patient is unable to take sufficient volume of oral fluid, Luer Lock



250 buc/pcs

Dopuri pentru branule

20 2000

- Pentru prevenirea scurgerilor soluțiilor medicamentoase, transparente din PVC și latex
- Sterile

Injection stopper

- Contains CPDA-1 anticoagulant solution

Vacutainer hematologie
Vacuum blood collection tube hematology

12 1073

- Tubul conține anticoagulant K3 EDTA (soluție lichidă ce se găsește în interiorul tubului). Tuburi EDTA sunt preferate de majoritatea laboratoarelor de genetică moleculară pentru studii genetice moleculare (ADN sau ARN). Vacuum: 3ml.
- Produs steril, de unică folosință.



- Tube contains K3 EDTA anticoagulant (liquid solution in the glass tube). EDTA tubes are preferred by most molecular genetics laboratories for molecular genetic studies (DNA or RNA). Vacuum: 3ml.
- Sterile product, for single use only.

Cod Code	Vol (ml)	Mărime (mm) Size (mm)	Aditivi Additives	Cantitate Quantity
1071-3ML	3 ml	13x75mm	Anticoagulant K3 EDTA	100 buc/pcs

Vacutainer biochimie cu activator de coagulare
Vacuum blood collection tube biochemistry

12 1072



- Tubul conține activator de coagulare și se folosesc pentru determinări de biochimie și imunologie. Timp accelerat de coagulare. Vacuum: 6ml.
- Produs steril, de unică folosință.

- Tube contains clot activator and is used in determinations for clinical biochemistry, immunology. Fast in coagulation. Vacuum: 6ml.
- Sterile product, for single use only.

Cod Code	Vol (ml)	Mărime (mm) Size (mm)	Aditivi Additives	Cantitate Quantity
1072-6ML	6 ml	13x100mm	Activator coagulare Clot activator	100 buc/pcs
1072-9ML	9 ml	13x100mm	Activator coagulare Clot activator	100buc/pcs

Vacutainer biochimie
Vacuum blood collection tube biochemistry

12 1748



- Vacutainer Biochimie capac galben cu gel separator 5ml steril, din plastic, cu capac de protective galben, conform codului internațional de culoare. E utilizat pentru colectarea probelor în cadrul laboratoarelor de biochimie și imunologie, volumul de aspirație fiind 5ml.
- Produs steril, de unică folosință.

- Vacutainer Biochemistry, with sterile separating gel 5ml, plastic and yellow protective cap, according to the international color code. It is used for collecting samples in biochemistry and immunology laboratories. The separating gel is intended to obtain and separate serum from blood samples.

- Sterile product, for single use only.

Cod Code	Vol (ml)	Mărime (mm) Size (mm)	Aditivi Additives	Cantitate Quantity
1748-5ML	5 ml	13x100mm	Activator coagulare și gel separator Clot activator and polymer gel	100 buc/pcs

Vacutainer biochimie
Vacuum blood collection tube biochemistry

12 1960-6ML



- Volum aspirație 6ml
- Steril
- Draw volume 6ml
- Sterile

Cod Code	Vol (ml)	Mărime (mm) Size (mm)	Aditivi Additives	Cantitate Quantity
1960-6ML	6 ml	13x100mm	Fără aditiv Without additives	100 buc/pcs

Vacutainer VSH
Vacuum blood collection tube VSH

12 1071



- Vacutainer VSH, capac negru, conține anticoagulant Na Citrat 3,8% și se folosește pentru a obține o proba de sange pentru determinarea VSH-ului. Testul nu diagnostichează o anumită afecțiune însă ajută medicul să îi arate de ce alte teste ai avea nevoie pentru a putea determina cauza simptomelor. Este, de asemenea, o modalitate de a vedea cât de bine funcționează tratamentul pentru o anumită boală. Vacuum:1.6ml.

- Produs steril, de unica folosință.
- Blood collection tube, black protective cap, contains 3.8% buffered sodium citrate and are used to obtain a whole blood sample for ESR determination. This test doesn't diagnose one specific condition but it can help your healthcare provider know what other tests you might need to determine the cause of your symptoms. It's also a way to see how well treatment for a disease is working. Vacuum:1.6ml.
- Sterile product, for single use only.

Cod Code	Vol (ml)	Mărime (mm) Size (mm)	Aditivi Additives	Cantitate Quantity
1071-1375	1.6 ml	13x75mm	Anticoagulant Na Citrat 3.8%	100 buc/pcs
1071-8120	1.6 ml	8x120mm	Anticoagulant Na Citrate 3.8%	100 buc/pcs

Vacutainer pentru glicemie
Vacuum blood collection tube for glucose analysis

12 1961



- Vacutainer pentru glicemie, capac gri, cu oxalat de fluor
- Steril
- Blood collection tube, grey cap, with fluoride oxalate
- Sterile

Cod Code	Vol (ml)	Mărime (mm) Size (mm)	Aditivi Additives	Cantitate Quantity
1961-2ML	2ml	13x100mm	Oxalat de fluor / Fluoride oxalate	100 buc/pcs

Vacutainer coagulare, 3.8% Na Citrat
Vacuum blood collection tube for coagulation Na Citrate

10 1430



- Conține anticoagulant citrat de sodiu 3.8%. Testele de coagulare măsoară cât de bine și cât de repede / lent coagulează sângele unei persoane.
- Produs steril, de unica folosință.
- Contains sodium citrate 3.8%. Coagulation tests measure how well and how fast a person's blood coagulates.
- Sterile product, for single use only.

Cod Code	Vol (ml)	Mărime (mm) Size (mm)	Aditivi Additives	Cantitate Quantity
1430-2ML	2 ml	13x75mm	Anticoagulant Na Citrat 3.8%	100 buc/pcs
1430-4.5ML	2 ml	13x75mm	Anticoagulant Na Citrate 3.8%	100 buc/pcs

Vacutainer EAB cu Lithiu Heparină
Vacuum blood collection tube EAB with Lithium Heparin

12 1424



- Tubul din sticlă este folosit pentru determinări în plasma în cadrul departamentelor de chimie clinică. Concentrația de Litiu și Sodiu Heparina este de 17 UI/ml de sange
- Steril
- Glass tube is used for plasma determinations in clinical chemistry, plasma tube is 17 International Units of Heparin/ml of blood.
- Sterile

Cod Code	Vol (ml)	Mărime (mm) Size (mm)	Aditivi Additives	Cantitate Quantity
1424-6ML	6 ml	13x100mm	Lithiu heparina Lithium Heparin	100 buc/pcs

G157 Tuburi Vidate pentru Colectarea Sângelui • Vacuum Blood Collection Tubes

Microcontainer cu Lithiu Heparină 12 1424
Micro test tube with Lithium Heparin



- Steril
- Sterile

Cod Code	Vol (ml)	Additivi Additives	Cantitate Quantity
1424-0.5ML	0.5 ml	Lithiu heparina Lithium Heparin	50 buc/pcs

Microtainer biochimie 12 1072
Micro test tube biochemistry



- Steril
- Sterile

Cod Code	Vol (ml)	Additivi Additives	Cantitate Quantity
1072-0.5ML	0.5 ml	Activator coagulare Clot activator	50 buc/pcs

Microtainer hematologie 12 1073
Micro test tube hematology



- Steril
- Sterile

Cod Code	Vol (ml)	Additivi Additives	Cantitate Quantity
1071-0.5ML	0.5 ml	Anticoagulant K3 EDTA	50 buc/pcs

G156 Ace Vacutainer Prelevare Sânge • Vacuum Blood Collection Needs



Ace vacutainer de prelevare sânge

- Sterile
- Blood collection needles**
- Sterile



50 1074



G417 Consumabile Afectiuni Oculare • Single Use Products for Ophthalmology



Test Schirmer 10 1625

- Benzi oftalmice Schirmer pentru măsurarea producției lacrimale, folii gradate în ambalaj steril individual.
- Sterile

Schirmer Strips

- Diagnostic strip that measures the amount of tear production, graduated sheets in individual sterile packaging.
- Sterile

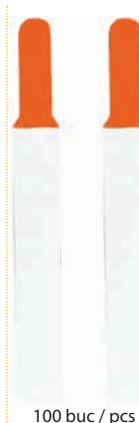

Test Fluoresceina 10 1626

- Benzi oftalmice imbate în soluție de fluoresceină pentru vizualizarea defectelor sau aberațiilor epitelului corneean.
- Sterile

Fluorescein Test

- Diagnostics strip to visualize defects or abrasions in the corneal epithelium by staining the areas of cellular loss.
- Sterile

G150 Exudat Faringian • Sterile Swabs

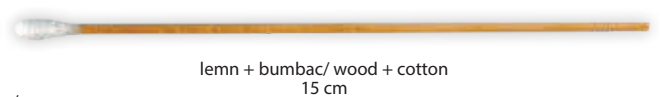

100 buc/pcs

Exudat faringian

- Sterile

Swab

- Sterile

100 0151

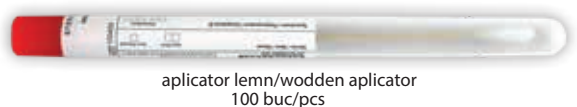

Exudat faringian

- Plastic / lemn + bumbac, în tub 12 x 150 mm, cu etichetă
- Sterile

Swab

- Plastic / wood applicator with cotton tip, in tube 12 x 150mm, w/label
- Sterile

20 0245

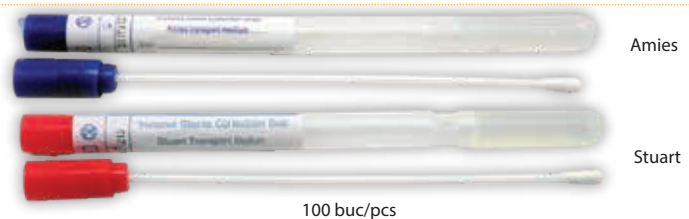

Exudat faringian cu mediu de transport

- 12 x 150 mm, cu etichetă
- Sterile

Swab with transport medium

- In tube 12 x 150 mm, with label
- Sterile

10 0295

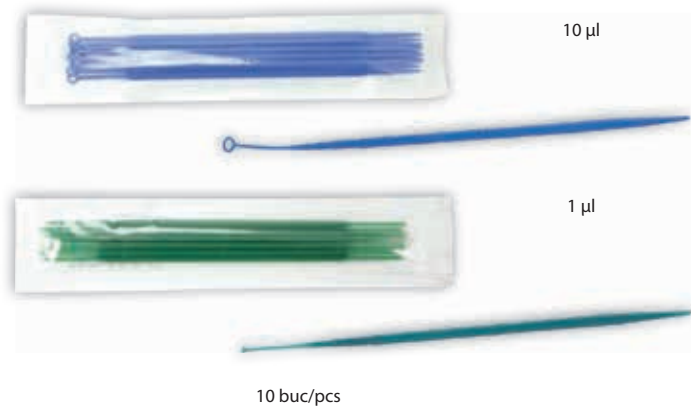

Anse pentru inoculare
• Sterile
Inoculation loop
• Sterile

600 0800



0,5-10 µl
2-20 µl
5-50 µl
10-100 µl

20-200µl
100-1000µl
500-5000µl

Pipetă automată monocanal
• Componente autoclavabile, cu volum reglabil
Automatic pipette single channel
• Autoclavable components, variable volume

10 1516



100 buc/pcs 3 ml

Pipetă Pasteur 3 ml, ambalată individual
• Sterile
Pasteur pipette 3 ml, individually packed
• Sterile

40 1070



5-50 µl
20-100 µl
30-300 µl

Pipetă automată opt canale
• Componente autoclavabile, cu volum reglabil
Automatic pipette eight channels
• Autoclavable components, variable volume

10 1641

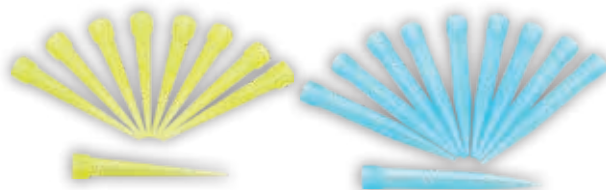

0 - 200 µl
1000 buc / pcs

200 - 1000 µl
500 buc / pcs

200 - 1000 µl
1000 buc / pcs

50

15

Vârfuri autopipetă, tip Eppendorf-Brand-Socorex
Tips for automatic pipette, type Eppendorf-Brand-Socorex

1068



1.5 ml
1000 buc / pcs

Micro tub de test conic cu capac, tip Eppendorf
Micro conical test tube with cap, Eppendorf type

10 1069

Pipete serologice
• Gradate, polistiren ultra-transparent, filtru din bumbac
Serological pipette
• Graded, ultra-transparent polystyrene, cotton filter

10 2095

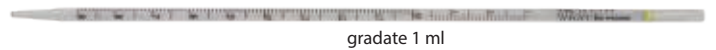

gradate 1 ml

G152 Lamă & Lamele de Microscop • Microscope Slides & Covers

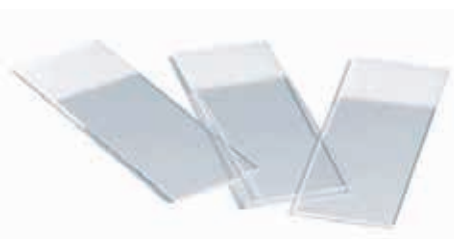

colțuri tăiate/cut edges colțuri finisate/ground edges

50 buc/pcs
26 x 76 x 1.2 mm

Lamele de microscop colțuri tăiate/finisate
• Fragment din sticlă subțire pe care se aplică preparatul microscopic.
Microscope slides, single frosted, cut/ground edges
• Thin glass on which apply the microscopic preparation.

50 1012



10 cutii x 100 buc/set
10 boxes x 100 pcs/set

18 x 18 mm 40
20 x 20 mm 40
22 x 22 mm 40
24 x 24 mm 40
24 x 50 mm 40
24 x 60 mm 40

Lamele acoperire microscop
Coverglass, in hinge plastic boxes

1013

Eprubete cilindrice, capăt rotund
Cylindrical test tube with round end

8 1254

10 ml
100 buc/pcs
16 x 100 mm



100 buc/pcs
roșu/red

Dopuri pentru eprubetă
Caps for sample tubes

100 1067-DOP

Eprubetă sumar urină cu fund rotund
Urine sample tube with round bottom

24 1067-EPR

10 ml
100 buc/pcs
16 x 100 mm



steril/sterile
120 ml

100

steril/sterile
60 ml

500



steril/sterile
20 ml

100

steril/sterile
60 ml

500

Recipient urocultor
Urine container

0725

Recipient coprocultură cu spatulă recoltare
Fecal cup with small spade in the lid

0726

G107 Sonde Urinare • Urinary Catheter

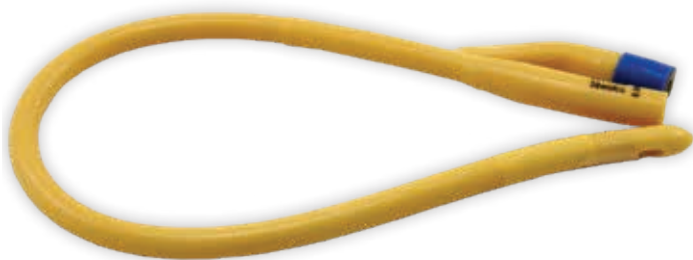

mărimi/size
CH12, 14, 16, 18, 20, 24
10 buc/pcs

Sondă Foley uretrală adulți 2 căi

50 1224

• Se folosesc pentru evacuarea urinei din vezică. Sunt formate din tuburi cu 2 capete, unul ajungând în vezică iar celalalt rămânând în exterior și la care se atașează o pungă colectoare. Sterilă

Urinary Foley catheter for adults

• They are used to evacuate urine from the bladder. They consist of two-headed tubes, one ending in the bladder and the other remaining outside and attached to a collection bag. Sterile



mărimi/size
CH 06, 08, 10, 12, 14, 16, 18, 20, 24
100 buc/pcs
40 cm

Sondă uretrală Nelaton pentru drenaj, sterile

6 1228

• Cu vârf drept și plin având găuri laterale. Se poate folosi atât la bărbați cât și la femei în timpul / după intervenție chirurgicală sau pentru a determina cantitatea de urină din vezica urinară. Sterilă

Sterile Nelathon urinary catheter for adults

• Straight and full point with side holes. It can be used in both men and women during / after surgery or to determine the amount of urine in the bladder. Sterile

G305 Sonde Aspiratie • Suction Catheters



CH6, 8, 10, 12, 14
CH16, 18
CH20, 22
100 buc / pcs

Sondă aspirație cu valvă

200 1344

• Radiopacă pentru vizibilitate la razele X, vârf deschis cu doi ochi mari laterali, tub 50 cm marcat, nepirogenic, netoxic.

• Sterilă

Aspiration catheter with valve

• Radiopaque for x-ray visibility, open top with 2 large laterla eyes, 50 cm tube, non-pyrogenic, non-toxic.

• Sterile

G250 Sonde Nazo-Gastrice Levin • Levin Naso-Gastric Tubes



mărimi / size
CH6, 8, 10, 12, 14, 16
50 buc / pcs
120 cm

mărimi / size
CH18, 20, 22
30 buc / pcs
120 cm

Sondă nazo-gastrică Levin

10 1339

• Pentru administrarea medicamentelor și a alimentelor, vizibilitatea la Raze-X de-a lungul corpului, atraumatice, corp din PVC

• Sterilă

Levin naso-gastric tube

• For drug and food administration, X-Ray visibility throughout the body, atraumatic PVC body.

• Sterile



Glucometru uz veterinar

• Pentru câini și pisici, VETMATE, cu 10 benzi de testare, 10 ace, baterii

30 2263

Veterinary glucometer

• For dogs and cats, VETMATE, with 10 test strips, 10 needles, batteries



50 stripuri / strips

Teste glicemie uz veterinar

• Pentru câini și pisici, VETMATE

50 2264

Blood glucose test veterinary use

• For dogs and cats, VETMATE



casetă / cassette

Test rapid Giardia

• Test pentru detectarea giardiei în fecale, antigen.

10 1478

Giardia rapid test

• For detection of giardia in canine feces, antigen.



casetă / cassette

Test rapid Distemper (CDV)

• Test pentru detectarea afecțiunilor respiratorii în secreția nazală sau oculară, antigen.

10 1479

Distemper (CDV) rapid test

• For detection of respiratory disease in nasal or eye secretion, antigen.



casetă / cassette

Test rapid Dirofilarioză (CHW)

• Test pentru detectarea agentului patogen de filarioză canină în sânge, ser și plasmă.

10 1480

Dirofilariasis (CHW) rapid test

• For detection of adult worm in canine serum, plasma or whole blood, antigen.



casetă / cassette

Test rapid Parvoviroză (CPV)

• Test pentru detectarea infecției cu parvovirus în fecale, antigen.

10 1477

Parvovirus (CPV) rapid test

• For detection of canine parvovirus in canine feces, antigen.



10 buc / pcs
90 x 15 mm
1 compartiment

Cutii Petri

• Sterile

50 0598

Petri dish

• Sterile



1 set / set

Lamele compresie din sticlă

• Pentru trichinoscop.

10 1439

Glass plates

• For trichinoscope.



Gel ECG & EEG & EMG & EOG în flacon dispenser 1022

- Pentru aparate medicale de diagnostică, ca un gel conductor între electrozi și piele.
- Este folosit la Electrocardiogramă (ECG), Electroencefalogramă (EEG), Electromiografie (EMG), Electrooculogramă (EOG), Defibrilare.

ECG & EEG & EMG & EOG liquid gel in dispenser bottle

- For medical diagnosis devices, used as a conductive gel between the electrodes and the skin.
- Used in Electrocardiography (ECG), Electroencephalography (EEG), Electromyography (EMG), Electrooculogram, Defibrillation .



transparent
1000 ml
12



transparent
260 ml
40



Gel ultrasunete (ecografie) 1021

- Diagnostică medicală cu ultrasunete la ecografe pentru a lua imagini clare și pentru a lubrifia pielea.

Ultrasound liquid gel

- Medical diagnosis with ultrasound for echograph devices, to take clear images and lubricate the skin.



5000 ml
4



1000 ml
12



260 ml
40

Gel ultrasunete IPL 1472

- Pentru aparatele de epilare definitivă IPL și tratamentele cu laser, unde este necesar un gel.
- Elimină aerul dintre piele și probă, permițând undelor să ajungă la aparatul de monitorizare într-un mod cât mai clar. Efectul său nu este afectat de sărurile eliminate de corp în timpul folosirii, ușurând astfel procesul.
- Inodor, hipoalergenic, nu irită pielea, nu conține substanțe uleioase, formaldehide sau săruri.

IPL liquid gel

- For IPL permanent hair removal machines and laser treatments where a gel is required.
- Removes the air between skin and sample, allowing the waves to reach the eliminated during usage.
- Odorless, hypoallergenic, does not irritate the skin, does not contain oily substances, formaldehyde or salt.



5000 ml
4



1000 ml
12



transparent
1000 ml

Gel lubrifiant transparent 1196

- Pentru aplicarea pe mâini, brațe sau mănuși înainte de procedurile obstetricale, examene rectale și vaginale, trecerea de instrumente, manieri și investigații.

Lubricant gel, transparent

- Used for medical diagnosis devices, used as a conductive gel between the electrodes and the skin. It is used in Electrocardiography (ECG), Electroencephalography (EEG), Electromyography (EMG), Electrooculogram, Defibrillation .

12

Pastă EEG - Electroencefalografie 1197

- Gel foarte conductiv, special formulat pentru a lipi electrozi pe piele

EEG paste - Electroencephalography

- Highly conductive gel, specially formulated to stick the electrodes on the skin



400 gr



20

Gel lubrifiant transparent 1198

- Steril
- Se utilizează pentru endoscopie, colonoscopie, examinări ginecologice, aplicații de rectoscopie, aplicații de sunet pe lângă lubrifierea vaginală

Lubricant, transparent gel pouch

- Sterile
- It is used for endoscopy, colonoscopy, gynaecological examinations, rectoscopy applications, sound applications in addition to vaginal lubrication.

plic/pouch 5 gr
100 buc / pcs



20



Hârtie ECG termică - rolă
ECG Thermal paper - roll

1078



Cod / Code	ECG producător și model / manufacturer and model	Lățime W (mm)	Lungime H (m)	Caroiaj / Grid	Cantitate / Order
1078-58x20-5	B5 ECO	58	25	roșu/red	5 role/rolls
1078-58x25-5	B5 ECO	58	25	roșu/red	5 role/rolls
1078-112x25-5	B56 / A4	112	25	roșu/red	5 role/rolls



Cod / Code	ECG producător și model / manufacturer and model	Lățime W (mm)	Lungime H (m)	Caroiaj / Grid	Cantitate / Order
1078-112x25-5	BCM 600	112	25	roșu/red	5 role/rolls



Cod / Code	ECG producător și model / manufacturer and model	Lățime W (mm)	Lungime H (m)	Caroiaj / Grid	Cantitate / Order
1078-80x20-5	IE300	80	20	roșu/red	5 role/rolls
1078-210x30-5	IE1200	210	30	roșu/red	5 role/rolls



Cod / Code	ECG producător și model / manufacturer and model	Lățime W (mm)	Lungime H (m)	Caroiaj / Grid	Cantitate / Order
1078-110x20-5	3500	110	20	roșu/red	5 role/rolls
1078-110x30-5	3500	110	30	roșu/red	5 role/rolls
1078-210x30-5	8000	210	30	roșu/red	5 role/rolls



Cod / Code	ECG producător și model / manufacturer and model	Lățime W (mm)	Lungime H (m)	Caroiaj / Grid	Cantitate / Order
1078-63x30-5	EKG 601	63	30	roșu/red	5 role/rolls
1078-120x30-5	EKG 503V	120	30	roșu/red	5 role/rolls



Cod / Code	ECG producător și model / manufacturer and model	Lățime W (mm)	Lungime H (m)	Caroiaj / Grid	Cantitate / Order
1078-58x20-5	08S*, 08S1/S3SD	58	20	roșu/red	5 role/rolls
1078-112x25-5	08 M PLUS	112	25	roșu/red	5 role/rolls
1078-210x25-5	08 LT/LT	210	25	roșu/red	5 role/rolls
1078-210x30-5	08 LT/LT	210	30	roșu/red	5 role/rolls



Cod / Code	ECG producător și model / manufacturer and model	Lățime W (mm)	Lungime H (m)	Caroiaj / Grid	Cantitate / Order
1078-50x20-5	EK10	50	20	roșu/red	5 role/rolls



Cod / Code	ECG producător și model / manufacturer and model	Lățime W (mm)	Lungime H (m)	Caroiaj / Grid	Cantitate / Order
1078-120x30-5	Excel-103, Excel-106	120	30	roșu/red	5 role/rolls
1078-210x20-5	AR 2100	210	20	roșu/red	5 role/rolls
1078-210x25-5	AR 2100	210	25	roșu/red	5 role/rolls



Cod / Code	ECG producător și model / manufacturer and model	Lățime W (mm)	Lungime H (m)	Caroiaj / Grid	Cantitate / Order
1078-50x20-5	Delta-1	50	20	roșu/red	5 role/rolls
1078-50x30-5	E-1, ETA-150	50	30	roșu/red	5 role/rolls
1078-60x30-5	Delta-1 Plus	60	30	roșu/red	5 role/rolls
1078-120x30-5	ETA System	120	30	roșu/red	5 role/rolls
1078-210x20-5	Delta-60 Plus	210	20	roșu/red	5 role/rolls
1078-210x25-5	Delta-60 Plus	210	25	roșu/red	5 role/rolls
1078-210x30-5	Delta-60 Plus	210	30	roșu/red	5 role/rolls



Cod / Code	ECG producător și model / manufacturer and model	Lățime W (mm)	Lungime H (m)	Caroiaj / Grid	Cantitate / Order
1078-50x30-5	ECG 100/ CMS6000	50	30	roșu/red	5 role/rolls
1078-80x20-5	ECG300G	80	20	roșu/red	5 role/rolls
1078-110x20-5	ECG600G	110	20	roșu/red	5 role/rolls



Cod / Code	ECG producător și model / manufacturer and model	Lățime W (mm)	Lungime H (m)	Caroiaj / Grid	Cantitate / Order
1078-80x20-5	Smart SE-3, SE 3/300	80	20	roșu/red	5 role/rolls
1078-210x30-5	SE-6/ SE-12/ SE-600	210	30	roșu/red	5 role/rolls



Cod / Code	ECG producător și model / manufacturer and model	Lățime W (mm)	Lungime H (m)	Caroiaj / Grid	Cantitate / Order
1078-50x30-5	Doc-101	50	30	roșu/red	5 role/rolls
1078-120x20-5	Excel-106	120	20	roșu/red	5 role/rolls
1078-120x30-5	Excel-106	120	30	roșu/red	5 role/rolls



Cod / Code	ECG producător și model / manufacturer and model	Lățime W (mm)	Lungime H (m)	Caroiaj / Grid	Cantitate / Order
1078-50x30-5	Biomedica Personal C1	50	30	roșu/red	5 role/rolls



Cod / Code	ECG producător și model / manufacturer and model	Lățime W (mm)	Lungime H (m)	Caroiaj / Grid	Cantitate / Order
1078-50x20-5	S01-D/ S/ SA	50	20	roșu/red	5 role/rolls
1078-50x30-5	Cardisuny S01-D/ S/ SA	50	30	roșu/red	5 role/rolls
1078-63x30-5	FCP11/FCP15/FCP215S, FX2111	63	30	roșu/red	5 role/rolls
1078-112x25-5	ECG-1106	112	25	roșu/red	5 role/rolls
1079-130x30-5	S03 A/ D/ P/ S	130	30	roșu/red	5 role/rolls
1078-145x30-5	FCP145	145	30	roșu/red	5 role/rolls
1078-210x30-5	FCP231, FCP231A5	210	30	roșu/red	5 role/rolls

HELLIGE

Cod / Code	ECG producător și model / manufacturer and model	Lățime W (mm)	Lungime H (m)	Caroiaj / Grid	Cantitate / Order
1078-50x30-5	SMR 200	50	30	roșu/red	5 role/rolls
1078-55x20-5	EK 41/51	55	20	roșu/red	5 role/rolls
1078-110x30-5	EK 26/27T	110	30	roșu/red	5 role/rolls
1078-130x50-5	EK 33/ 43	130	50	roșu/red	5 role/rolls

HÖRMANN MEDIZIN

Cod / Code	ECG producător și model / manufacturer and model	Lățime W (mm)	Lungime H (m)	Caroiaj / Grid	Cantitate / Order
1078-210x30-5	Bioset 8000	210	30	roșu/red	5 role/rolls

Kalamed
Medical Systems

Cod / Code	ECG producător și model / manufacturer and model	Lățime W (mm)	Lungime H (m)	Caroiaj / Grid	Cantitate / Order
1078-112x25-5	KES-601T	112	25	roșu/red	5 role/rolls

Kenz.

Cod / Code	ECG producător și model / manufacturer and model	Lățime W (mm)	Lungime H (m)	Caroiaj / Grid	Cantitate / Order
1078-50x30-5	ECG-103/106/107/108	50	30	roșu/red	5 role/rolls
1078-210x30-5	Cardico-1201	30	30	roșu/red	5 role/rolls

medical ECONET

Cod / Code	ECG producător și model / manufacturer and model	Lățime W (mm)	Lungime H (m)	Caroiaj / Grid	Cantitate / Order
1078-210x30-5	Cardio-M-Plus	210	30	roșu/red	5 role/rolls

MEDICOR

Cod / Code	ECG producător și model / manufacturer and model	Lățime W (mm)	Lungime H (m)	Caroiaj / Grid	Cantitate / Order
1078-50x30-5	MR 11	50	30	roșu/red	5 role/rolls

mindray

Cod / Code	ECG producător și model / manufacturer and model	Lățime W (mm)	Lungime H (m)	Caroiaj / Grid	Cantitate / Order
1078-80x20-5	DECG-03A	80	20	roșu/red	5 role/rolls

Mortara

Cod / Code	ECG producător și model / manufacturer and model	Lățime W (mm)	Lungime H (m)	Caroiaj / Grid	Cantitate / Order
1078-210x20-5	Eli-230	210	20	roșu/red	5 role/rolls

NIHON KOHDEN

Cod / Code	ECG producător și model / manufacturer and model	Lățime W (mm)	Lungime H (m)	Caroiaj / Grid	Cantitate / Order
1078-50x20-5	WT811PA/617P/711	50	20	roșu/red	5 role/rolls
1078-50x30-5	ECG6101/6151/6501, ECG6511/WT811PA, ECG6551/TEC7000	50	30	roșu/red	5 role/rolls
1078-63x30-5	ECG8110, ECG1150	63	30	roșu/red	5 role/rolls

PHYSIO CONTROL

Cod / Code	ECG producător și model / manufacturer and model	Lățime W (mm)	Lungime H (m)	Caroiaj / Grid	Cantitate / Order
1078-50x30-5	Lifepack-6/7/8/9/10	50	30	roșu/red	5 role/rolls

SCHILLER
THE ART OF DIAGNOSTICS

Cod / Code	ECG producător și model / manufacturer and model	Lățime W (mm)	Lungime H (m)	Caroiaj / Grid	Cantitate / Order
1078-130x50-5	Cardiovit-3	130	50	roșu/red	5 role/rolls

SIEMENS

Cod / Code	ECG producător și model / manufacturer and model	Lățime W (mm)	Lungime H (m)	Caroiaj / Grid	Cantitate / Order
1078-50x30-5	Cardiostat-1, Sirecust 341	50	30	roșu/red	5 role/rolls
1078-110x30-5	Cardiostat-3T	110	30	roșu/red	5 role/rolls

TRIS MED
Cardiac Diagnostic Systems

Cod / Code	ECG producător și model / manufacturer and model	Lățime W (mm)	Lungime H (m)	Caroiaj / Grid	Cantitate / Order
1078-110x30-5	Cardipia 400	110	30	roșu/red	5 role/rolls





Hârtie ECG termică - foaie
ECG Thermal paper - sheet

1337



Cod / Code	ECG producător și model / manufacturer and model	Lățime W (mm)	Lungime H (m)	Caroiaj / Grid	Cantitate / Order
1337-152x90x150-1	IC 90	152	90	roșu/red	150 coli/sheets



Cod / Code	ECG producător și model / manufacturer and model	Lățime W (mm)	Lungime H (m)	Caroiaj / Grid	Cantitate / Order
1337-110x100x150-1	3600/3700	110	100	roșu/red	150 coli/sheets



Cod / Code	ECG producător și model / manufacturer and model	Lățime W (mm)	Lungime H (m)	Caroiaj / Grid	Cantitate / Order
1337-210x280x200-1	AR 2100	210	280	roșu/red	200 coli/sheets

HELLIGE

Cod / Code	ECG producător și model / manufacturer and model	Lățime W (mm)	Lungime H (m)	Caroiaj / Grid	Cantitate / Order
1337-80x90x280-1	Contrast	80	280	roșu/red	280 sheets/coli
1337-210x295x150-1	Cardiosmart 1200/1600	210	150	roșu/red	150 sheets/coli

CARDIOLINE

Cod / Code	ECG producător și model / manufacturer and model	Lățime W (mm)	Lungime H (m)	Caroiaj / Grid	Cantitate / Order
1337-112x100x300-1	Delta-3 Plus	112	100	roșu/red	300 sheets/coli
1337-210x280x200-1	Delta-60 Plus	210	280	roșu/red	200 sheets/coli



Cod / Code	ECG producător și model / manufacturer and model	Lățime W (mm)	Lungime H (m)	Caroiaj / Grid	Cantitate / Order
1337-210x300x100-1	Page Writer Trim	210	300	roșu/red	100 sheets/coli

Kenz.

Cod / Code	ECG producător și model / manufacturer and model	Lățime W (mm)	Lungime H (m)	Caroiaj / Grid	Cantitate / Order
1337-210x140x250-1	Cardico-1211	210	140	roșu/red	250 sheets/coli

MARQUETTE

Cod / Code	ECG producător și model / manufacturer and model	Lățime W (mm)	Lungime H (m)	Caroiaj / Grid	Cantitate / Order
1337-80x90x280-1	MAC 400/ MAC600	80	90	roșu/red	280 sheets/coli
1337-210x280x300	Case 12/15	210	280	roșu/red	300 sheets/coli

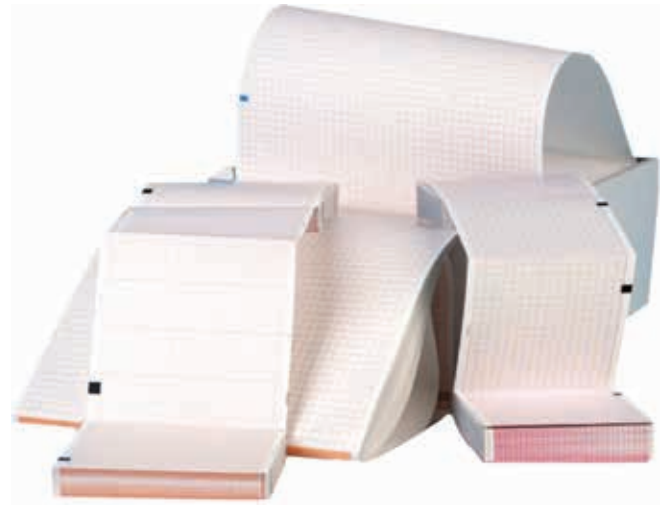

COMEN

Cod / Code	ECG producător și model / manufacturer and model	Lățime W (mm)	Lungime H (m)	Caroiaj / Grid	Cantitate / Order
1337-112x90x150-1	Star 5000/5000C	112	90	roșu/red	150 sheets/coli



Cod / Code	ECG producător și model / manufacturer and model	Lățime W (mm)	Lungime H (m)	Caroiaj / Grid	Cantitate / Order
1337-152x90x150-1	Series 115/116/118/120	152	90	roșu/red	150 sheets/coli



Cod / Code	ECG producător și model / manufacturer and model	Lățime W (mm)	Lungime H (m)	Caroiaj / Grid	Cantitate / Order
1337-110x140x140-1	SE-601	110	140	roșu/red	140 sheets/coli
1337-112x90x150-1	Cadence MFM2	112	90	roșu/red	150 sheets/coli
1337-210x295x150-1	MSI	210	295	roșu/red	150 sheets/coli



Cod / Code	ECG producător și model / manufacturer and model	Lățime W (mm)	Lungime H (m)	Caroiaj / Grid	Cantitate / Order
1337-80x70x315-1	Biomedica P-8000 Base	80	70	roșu/red	315 sheets/coli
1337-90x70x400-1	Biomedica P-80	90	70	roșu/red	400 sheets/coli



Cod / Code	ECG producător și model / manufacturer and model	Lățime W (mm)	Lungime H (m)	Caroiaj / Grid	Cantitate / Order
1337-110x140x140-1	OP-222TE	110	140	roșu/red	140 sheets/coli



Cod / Code	ECG producător și model / manufacturer and model	Lățime W (mm)	Lungime H (m)	Caroiaj / Grid	Cantitate / Order
1337-50x100x300-1	FW50-3-100	50	100	roșu/red	300 coli/sheets
1337-110x140x143-1	ECG9010 / ECG9020	110	140	roșu/red	143 coli/sheets



Cod / Code	ECG producător și model / manufacturer and model	Lățime W (mm)	Lungime H (m)	Caroiaj / Grid	Cantitate / Order
1337-70x100x200-1	AT-3	70	100	roșu/red	200 coli/sheets
1337-90x90x400-1	AT-1	90	90	roșu/red	400 coli/sheets
1337-210x140x250-1	AT-10	210	140	roșu/red	250 coli/sheets
1337-210x280x215-1	AT-2 PLUS	210	280	roșu/red	215 coli/sheets



Cod / Code	ECG producător și model / manufacturer and model	Lățime W (mm)	Lungime H (m)	Caroiaj / Grid	Cantitate / Order
1337-210x280x200-1	CP100/200, CP100	210	280	roșu/red	200 coli/sheets

Acumulator compatibil cardiograf
Electrocardiograph compatible battery

50 2327



voltaj / voltage 9.6V,
 3Ah,
 0.456 kg

• BIOSET 3500-HORMANN Ni-Mh

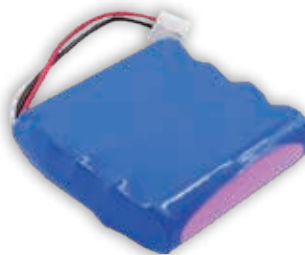

voltaj / voltage 14.4V,
 2.6Ah,
 0.195 kg

• COMEN 1200B Li-Ion



voltaj / voltage 6V,
 4Ah

• Siemens MEGACART



voltaj / voltage 12V,
 2.3Ah,
 0.830 kg

• MORTARA ELI 250 Lead



voltaj / voltage 12V,
 1.2Ah

• BTL 08MT, voltaj 12V, 1.2Ah



voltaj / voltage 10.8V,
 0.7Ah,
 0.189 kg

• GE Hellige EK51 Ni-Cd



voltaj / voltage 12V,
 2.3Ah,
 178x x34 x 64 mm

• Esaote P80 Plumb



voltaj / voltage 9.6V,
 2.5Ah,
 0.480 kg

• BIOSET 3600 - HORMANN NI-CD



voltaj / voltage 14.8V,
 2.6Ah,
 0.200 kg

• EDAN SE-1200 Li-Ion



voltaj / voltage 6V,
 3.5Ah,
 0.750 kg

• GE Hellige EK31 - EK33 Lead



voltaj / voltage 9.6V,
 2.1Ah,
 0.320 kg

• SCHILLER AT10 Plus Ni-Mh



voltaj / voltage 24V,
 1Ah,
 0.120 kg

• CARDIOLINE DELTA 1+ / 3+, Ni-Cd



high density compatibilă/compatible high density



standard compatibilă/compatible standard



high density glossy compatibilă/glossy high density compatible

Hârtie termică - compatibilă video printer Sony/Mitsubishi
Thermal paper - compatible with Sony/Mitsubishi video printer

40 1104



standard compatibilă/compatible standard



high density compatibilă/compatible high density

coroiaj roșu/red grid
 For Video Printer SONY/MITSUBISHI
 110mm x 20 m

Hârtie termică - originală video printer Sony/Mitsubishi
Thermal original paper for Sony/Mitsubishi video printer

40 1079



high density compatibilă/compatible high density



standard compatibilă/compatible standard



high density glossy/glossy high density

Hârtie termică - originală video printer Sony
Thermal original paper for Sony video printer

100 1090



200 ml

Spray rece

24 0910

- Oferă răcire imediată și îndepărtează rapid durerea cauzată de lovitură la nivelul țesuturilor moi. Folosit cu succes pentru îndepărtarea imediată a durerilor cauzate de întinderi, entorse și luxații.
- Compoziție: 15-25% Propan, 15-25% Iso-Butan, 45-50% Dimetileter

Cold spray

- The gel provides immediate cooling and effectively relieves pain caused by soft tissues injuries. Successfully used for immediate relief of pain caused by stretching, cricks and sprains.
- Composition: 15-25% Propane, 15-25% Iso - Butane, 45-50% dimethylether.



200 ml

Spray rece

10 1586

- Doză cu prelungitor 10 cm.
- Se pulverizeaza pe o dischetă de bumbac. Se formează un strat de gheață, care se va aplica în cavitate.
- Dacă reacția este dureroasă, nervul este activ. Lipsa de reacție sugerează ca nervul este inactiv.

Cold spray

- Ready to use, 10 cm long spray nozzle
- Spray on a cotton pad. A layer of ice will form, which will be applied in the cavity.
- If the reaction is painful, the nerve is active. Lack of reaction suggests that the nerve is inactive.



15 x 23 cm
260 gr

36

13 x 15 cm
105 gr

72

Pachet gheață instant

1114

- Hematoame, entorse, leziuni, hiper termice și alte cazuri în care se cere aplicare de strat rece, cu acțiune analgezică locală
- Poate fi folosit imediat - nu necesită congelare prealabilă
- Ușor de folosit - doar strângeți, spargeți pungă cu apă din interior și agitați pentru activare
- Compoziție: Amestec de săruri nitrogene și apă

Instant ice cold pack

- Hematomas, sprains, injuries hyper thermals and in other cases where it is necessary applying a cold layer with local analgesic.
- Can be used immediately - does not requier prior freezing
- Easy to use - just tighten, brake the bag of water inside and shake to activate
- Composition: mix of nitrogenous salts and water

Pungă gel cald-rece

25 1222

DISPOGEL

- Propilenglicol și apă
- Pentru uz extern

Gel pack hot-cold DISPOGEL

- Propylene glycol and water
- For external use



14 x 18 cm



1 kg pudră / powder

Dezinfectant cu spectru larg, Virucid Virkon S 10 1837
Broad spectrum virucidal desinfectant, Virkon S



1 kg 50



50 g 150

Dezinfectant universal de uz veterinar 2157

- Bactericid, virucid și fungicid, Ecocid S, pentru dezinfectarea suprafețelor
- **Universal disinfectant for veterinary use**
- Bactericidal, virucidal and fungicidal, Ecocid S, for surface disinfection



500 ml
1 flacon / bottle



Spray marcare animale
Marking spray for animals

12 1769



70 g
verde/green, roșu/red, albastru/blue, negru/black,
violet/violet, orange/orange

Creion marcare porcine, bovine, ovine
Marking pencil for pig, cattle, sheep

20 2295



15 cm
50 buc / pcs

Bețișoare lemn cu bumbac

• Igiena standard medicală.

Wooden sticks with cotton buds

• Standard medical hygiene

200 1277



Lampă infraroșu pentru încălzire animale

• 100 W, 5000 de ore, rezistență la spargere și stropire.

Heating lamp with infrared light

• 100 W, 5000 hours light life, shatter and splash proof.

10 1770



ambalat individual / individually packed

Cateter însămânțare porcine
Catheter for pigs insemination

1000 1768



1 litru / liter

Tuș de tatuaj

• Utilizat pentru marcarea animalelor, ideal la tatuarea cu cleștele de tatuat sau cu ștampilă.

Tattoo ink

• Used for marking animals, ideal for tattooing with clipper or stamp.

10 1517



1 litru / liter

Ulei de parafină
Paraffine oil

10 1800



transparent
10 buc / pcs

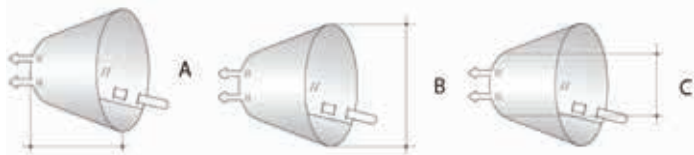

Măsura Size	Lungime (A) Length (A)	Deschidere (B) Opening (B)	Gât (C) Neck (C)
XXS	7.5 cm	14 - 16 cm	7 - 8 cm
XS	10 cm	16.5 - 19.5 cm	7 - 9 cm
S	12.5 cm	21 - 23 cm	9 - 10 cm
M	15 cm	24 - 29 cm	10 - 12 cm
L	20 cm	27 - 33 cm	12 - 14 cm
XL	25 cm	30 - 39 cm	14 - 16 cm
XXL	30 cm	40 - 51 cm	15 - 18 cm
XXXL	35 cm	48 - 60 cm	18 - 22 cm

Gulere de protecție pentru animale de companie 10 1379

• Polipropilena

Safety collars for companion animals

• Polypropylene

G108 Cearceafuri Incontinență • Incontinence Under Pads

G109 Controlul Temperaturii • Temperature Control



- 40 x 60 cm (30 buc / pcs) 10
- 60 x 60 cm (30 buc / pcs) 6
- 60 x 90 cm (30 buc / pcs) 6
- 90 x 180 cm (15 buc / pcs) 4

Cearceafuri absorbante incontinență
Incontinence fluff under pads

2484

G090 Bandaje Elastice • Elastic Bandages

Bandaj elastic

• Țesătură cu elasticitate excepțională, utilizată în cazul luxațiilor, contuziilor, al tratamentului post operator al fracturilor sau ca bandaj de compresie.

Compoziție: 35% cauciuc, 27% poliamidă, 38% polyester. Bandajul nu creează disconfort, acesta plindu-se pe contururile corpului.

• Dimensiune restrâns - 1,5 m; Coeficient elasticitate - 300%;

High elastic bandages natural colour

• Fabric with exceptional elasticity, used in case of sprains, bruises, postoperative treatment of fractures or as compression bandage.

Composition: 35% rubber, 27% polyamide, 38% polyester. The bandage does not cause discomfort, enfolding on the contours of the body.

• Unstretched length: 1,5 m; Maximum stretch coefficient: 300%;

0160



G091 Bandaje Coezive • Elastic Bandages

Bandaje coezive

• Autoaderente. Utilizate pentru fixarea de bandaje, comprese sau atele. Utilizate în zona încheieturilor, nu alunecă.

Cohesive bandage

• Self-adhering. Used for fixing bandages, compresses or splint. Used in the wrist area, non-slippery.



0161

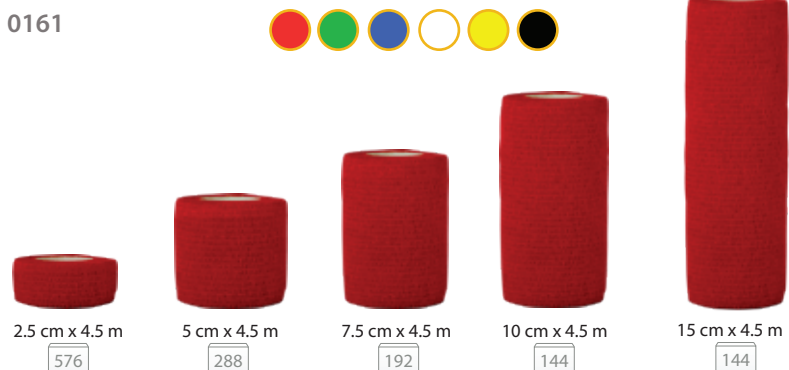

G081 Fașe Tifon Ghipsate • Gypsum Gauze Bandage

Fașă Ghipsată

0256

- Feși de tifon cu pulbere de gips. Nu se vor folosi fașele cu margini îndoite sau cu neregularități pentru a se evita strangularea în anumite zone de către aceste margini.
- Fașele gipsate se înmoaie în apă caldă unde stau până se saturează (nu mai ies bule de aer) apoi se scot și se storc prin ușoare mișcări de rotație pentru a elimina excesul de apă dar nu și gipsul. După înmuiere se derulează fașa gipsată uniform pe tegumentele acoperite în prealabil cu vată.

3 m x 10 cm	120
3 m x 15 cm	120
3 m x 20 cm	60



Gypsum Gauze Bandage

- Gauze Bandages with gypsum powder. Do not use the gauzes that have bent edges or irregularities to prevent strangulation in some areas by the edges.
- The gypsum bandage is soaked in warm water till it's saturated (until there are no air bubbles) then remove it and squeeze by gentle rocking motion to remove excess water but not the gypsum. After soaking unreel the gypsum bandage evenly on teguments, which are previous covered with wool.

G082 Vată Ortopedică • Orthopedic Wool

3 m x 10 cm	360
3 m x 15 cm	240
3 m x 20 cm	180



Vată ortopedică sub fașă ghipsată

1180

- Utilizat pentru imobilizarea membrilor fracturate până la sosirea personalului medical. Material nețesut.

Orthopedic wool

- Used to immobilize the fractured members until medical personnel arrive. Non-woven.

G371 Fașe Elastice de Fixare • Elastic Fixation Bandages

5 x 4 cm	72
6 x 4 cm	10
8 x 4 cm	10



Fașă Elastică

1117

- Uz tehnico-medical - fașă compresivă cu înalt grad de elasticitate, care permite aerisirea zonei pansate.
- Este utilizată în medicină ca bandaj pentru vene varicoase, răni, întinderi de tendoane și ca material pentru pansamente.
- Pansarea nu va împiedica circulația sângelui în locul compresiei.

Elastic Bandages

- Techno-medical use - compression bandages with high elasticity which allows the ventilation of bandaged area.
- It is used in medicine as a dressing for varicose veins, wounds, tendons stretch and as a dressing material.
- Dressing will not stop blood circulation in the compressed area.

G083 Accesorii Imobilizare • Immobilization accessories

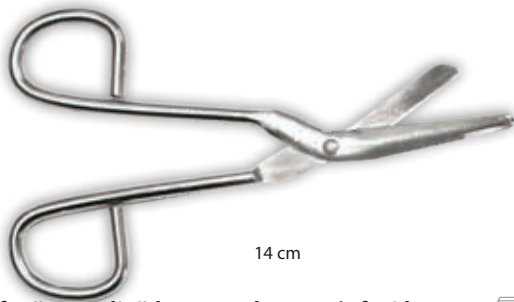

14 cm

Foarfecă metalică lame curbe cu vârfuri boante

500 0925

- Pentru utilizarea în cazuri de imobilizare ale practicii medicale. • Lamă tăioasă pentru material textil tip postav gros de minim 2 mm

Wire scissors with rounded toes

- Used for immobilization in medical practice.
- Cutting blades for cloth fabric, thickness min. 2mm



18.7 x 2.7 cm
2 buc / pcs

Atelă din material plastic

200 0930

- Folosită pentru a imobiliza în mod provizoriu membrele fracturate.

Plastic Splint

- Used to provisionally immobilize the fractured members.

G297 Pipe Guedel • Guedel Airway



000 - 40 mm - roz/pink	250
00 - 50 mm, albastru/blue	250
0 - 60 mm, negru/blue	250
1 - 70 mm, alb/white	250
2 - 80 mm, verde/green	200
3 - 90 mm, galben/yellow	200
4 - 100 mm, roșu/red	200
5 - 110 mm, bleu/azure	200
6 - 120 mm, portocaliu/orange	100

Pipă tip Guedel - polietilenă semirigidă

- Pipa Guedel poate fi folosită la orice pacient inconștient, rolul ei fiind menținerea liberă a căilor aeriene superioare. Pipa de mărime corespunzătoare și corect introdusă va apăsa baza limbii împiedicând căderea acesteia în spate, spre faringele posterior.

Guedel type Oral Airway - semi-rigid polyethylene

- The Guedel airway can be used on any unconscious patient, its role being to maintain open the upper airway. A correctly inserted airway of an appropriate size will press the base of the tongue, this preventing it to fall back towards the posterior wall of the pharynx.

1321

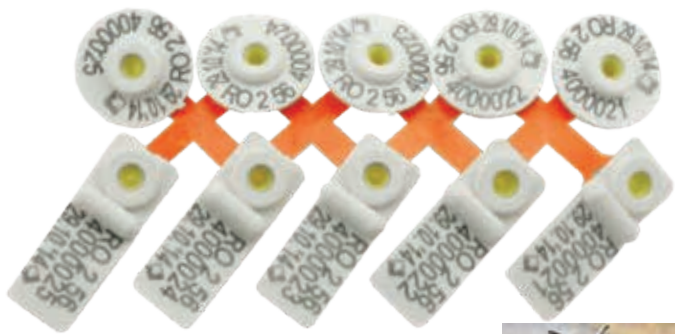

Crotalie auriculară caprine

• Simplă și electronică, P.2.2CP + E:2.3CP, avizată ANSVSA

Ear tag for goats

• Simple and electronic, P.2.2CP + E:2.3CP, approved by ANSVSA

50 1378-CAPRINE



Crotalie auriculară ovine

• Simplă și electronică, P.2.2OV + E:2.3OV, avizată ANSVSA

Ear tag for sheep

• Simple and electronic, P.2.2OV + E:2.3OV, approved by ANSVSA

50 1378-OVINE



Pahar pentru dezinfectia mameloanelor

• Bicameral, din plastic, culoare alb-roșu.

Nipple disinfection dip cup

• Bicameral, plastic, white-red.

25 1856



1.5 litri / liters

Bidon alaptare / hrănire viței

• Din plastic, cu tetina din latex și mâner.

Calf nursing / feeding bottle

• Made of plastic, with teat made of latex and handle.

6 1857



Paletă pentru efectuarea testului de mastită

• Se utilizează laptele, din plastic, 4 compartimente, culoare albă.

Evaluating pallet for mastitis test

• Uses milk, plastic, 4 compartments, white.

50 1858



1 litru / liter

Soluție test mastită

• Pentru determinarea rapidă a celulelor somatice din lapte.

Solution for mastitis test

• For rapid determination of the somatic cells.

12 1859



62 x 21 x 52.2 mm

Magnet ruminal bovine

• Pentru colectarea și retenția corpurilor metalice străine.

Cow ruminal magnet

• For the collection and retention of foreign metal bodies.

200 1854

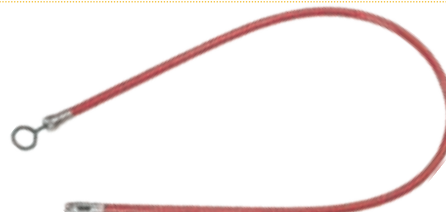

lungime/length 165 cm
diametru/diameter 17 mm

Sondă gastrică buco-esofagiană

• Pentru debalonare bovine, fir spiralat cu inveliș de plastic

Bucal-esophageal gastric tube

• For bovine deflation, spiral wire with plastic coating

12 2153



flacon sticlă/
glass flask
100 ml

15



flacon plastic/
plastic flask
500 ml

4

Soluție clorură de sodiu 0.9% (NaCl)

• Pentru administrare intravenoasă.

Sodium chloride solution 0.9% (NaCl)

• For intravenous administration.

1959



pentru absorbția CO₂, granule de forma semisferică de 3mm diametru, 3% Hidroxid de sodiu, canistra de 5litri

Calce sodată

• Cu indicator de schimbare a culorii de la alb la violet

Medical conventional soda lime

• With color change indicator from white to purple

2

1886

G392 Suplimente veterinare • Veterinary Supplements



pentru prevenirea carentelor la ierbivore,
5kg

Brichete de sare

• Cu aroma de mentă.

Salt briquette

• With mint flavor.

2 1891



flacon/bottle 100 tablete/tablets

Complex vitamine, minerale și aminoacizi

• PRO-PUPPY, pentru căteii în creștere și cățele în lactație

Complex of vitamins, minerals and amino acids

• PRO-PUPPY, for growing puppies and lactating puppies

50

2223

G387 Adeziv Tisular Veterinar • Veterinary Tissue Adhesive



tub/tube 40 g

Pastă orală laxativă

• LAXAVET, pentru câini și pisici

Laxative oral paste

• LAXAVET, for dogs and cats

50 2222



2 g

Cicastick adeziv tisular de uz veterinar

• Pentru plăgi de până la 9 cm, pentru câini și pisici.

Cicastick, veterinary wounds tissue adhesive

• For wounds up to 9 cm, for cats and dogs.

100

1881



50 mg
10 tablete/tablets 500

Synulox

• Antibiotic cu amoxicilină și acid clavulanic, pentru câini și pisici

Synulox

• Antibiotic with amoxicillin and clavulanic acid, for dogs and cats



250 mg
10 tablete/tablets 500

2156



12 2155

Enroxil 5%

• Soluție injectabilă, antibiotic cu enrofloxacină pentru câini, rumegătoare, suine, 50 mg/ml

Enroxil 5%

• Solution for injection, antibiotic with enrofloxacină for dogs, ruminants, pigs, 50 mg/ml

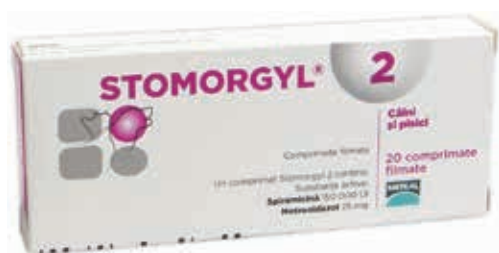

20 comprimate / tablets

STOMORGYL 2 mg

10 1853-02

• Spiramicina și metronidazol.

STOMORGYL 2 mg

• Spiramycin and metronidazole.



20 comprimate / tablets

STOMORGYL 10 mg

10 1853-10

• Spiramicina și metronidazol.

STOMORGYL 10 mg

• Spiramycin and metronidazole.



10 comprimate / tablets

RONAXAN 100 mg

20 1852-100

• Doxiciclina, antibiotic

RONAXAN 100 mg

• Doxycyclinum, antibiotic



10 comprimate / tablets

RONAXAN 250 mg

10 1852-250

• Doxiciclina, antibiotic

RONAXAN 250 mg

• Doxycyclinum, antibiotic



sticlă / bottle 100 ml

BISOLVON

15 2198

• Antibiotic injectabil cu bromhexina hidroclorica

BISOLVON

• Antibiotic injectable with hydrochloric bromhexine

Antivomitiv injectabil

• CERENIA, substanță activă maropitant 10mg/ml

Injectable antivomitive

• CERENIA, active substance maropitant 10 mg/ml

10 2323

flacon/bottle 20 mg



Tinctură de iod, uz extern

• Pentru toate speciile de animale, ca adjuvant în infecții, se folosește sub formă de pensulații în jurul plăgilor.

Iodine tincture, external use

• For all animal species, as an adjuvant in infections, used for brushing around wounds.

40 1892

100 ml



270 ml

Spray cu aluminiu micronizat pentru protejarea rănilor împotriva murdăriei

Spray with micronized aluminium for wound protection against dirt

10 1835



100 ml

10

Albastru de metilen 1%

• Pentru uz extern

Methylene blue 1%

• For external use



1 litru / liter

5

2193





1 pipete / pipettes x 0.4 ml
1 cutie / 1 box

ADVANTIX 40 câini < 4 kg

300 1838-040

• Pipeta cu imidacloprid și permetrin, pentru deparazitare câței < 4 kg.

ADVANTIX 40 dogs < 4 kg

• Pipette with imidacloprid and permethrin, for disinfestation dogs < 4 kg.



1 pipete / pipettes x 1 ml
1 cutie / 1 box

ADVANTIX 100 câini 4 - 10 kg

300 1838-100

• Pipeta cu imidacloprid și permetrin, pentru deparazitare câței de 4 - 10 kg.

ADVANTIX 100 dogs 4 - 10 kg

• Pipette with imidacloprid and permethrin, for disinfestation dogs 4 - 10 kg.



1 pipete / pipettes x 2.5 ml
1 cutie / 1 box

ADVANTIX 250 câini 10 - 25 kg

300 1838-250

• Pipeta cu imidacloprid și permetrin, pentru deparazitare câței 10 - 25 kg.

ADVANTIX 250 dogs 10 - 25 kg

• Pipette with imidacloprid and permethrin, for disinfestation dogs 10 - 25 kg.



1 pipete / pipettes x 4 ml
1 cutie / 1 box

ADVANTIX 400 câini 25 - 40 kg

300 1838-400

• Pipeta cu imidacloprid și permetrin, pentru deparazitare câței de 25 - 40 kg.

ADVANTIX 400 dogs 25 - 40 kg

• Pipette with imidacloprid and permethrin, for disinfestation dogs 25 - 40 kg.

G399 Produse Biologice Veterinare • Veterinary biological products

FELOCELL CVR

10 1917

FELOCELL CVR

Vaccin viu atenuat conceput pentru a reduce semnele clinice provocate de virusul enteritei feline (panleucopenie), virusul rinotraheitei feline și calcivirozei feline,
1 doză

Live attenuated vaccine designed to reduce the clinical signs of disease caused by feline enteritis (panleucopenia) virus, feline rhinotracheitis virus and calicivirus in cats,
1 dosage



dozare reglabilă / adjustable dosing 0.2-2ml / 0.2-5 ml
2 ml / 5 ml

Seringă automată ECO-MATIC HSW

10 2128

• Cu cilindru gradat, de vaccinat animalele de companie sau de fermă, precizie mare la dozare

ECO-MATIC HSW automatic syringe

• With graduated cylinder, for vaccinating pets or farm animals, high precision in dosing





pentru pisici și câini /
for cats and dogs

200 ml

ECTOCID HERBA șampon antiparazitar
ECTOCID HERBA antiparasitic shampoo

20 1893-200



pentru păsări, pisici și câini /
for birds, cats and dogs

100 ml

ECTOCID HERBA spray antiparazitar
ECTOCID HERBA antiparasitic spray

40 1895-100



Otosept HERBA soluție otică antiparazitară și cicatrizantă
Otosept HERBA anti-parasitic and healing otic solution

100 1894-030



pentru animalele de companie / for pets

30 ml



flacon 1 litru / 1 liter bottle

Șampon HERBA-vital pentru igienizarea și întreținerea părului de cabaline
HERBA-vital shampoo for hygiene and maintenance of horse hair

4 1882





125 ml

pentru pisici și câini / for cats and dogs

**Frontline soluție
pentru igienizarea urechilor**
Frontline pet care ear cleaner

20 1848



125 ml

pentru pisici și câini / for cats and dogs

**Frontline soluție
pentru igiena ochilor**
Frontline pet care eye cleaner

20 1849



150 ml

pentru pisici și câini / for cats and dogs

**Frontline spumă
de curățare fără clătire**
Frontline cleaning foam without rinse

10 1879



200 ml

pentru pisici și câini / for cats and dogs

**Frontline șampon
împotriva mirosului neplăcut**
Frontline shampoo for odor control

10 1850-MIROS



200 ml

pentru pisici și câini / for cats and dogs

**Frontline șampon
pentru pui de pisică și de câine**
Frontline shampoo for puppies and kittens

10 1850-PUI



200 ml

pentru pisici și câini / for cats and dogs

**Frontline șampon
pentru piele sensibilă**
Frontline pet care sensitive skin shampoo

10 1850-SENS



200 ml

pentru pisici și câini / for cats and dogs

Frontline șampon pentru blană neagră
Frontline black coat shampoo

10 1850-NGR



200 ml

pentru pisici și câini / for cats and dogs

Frontline șampon pentru blană albă
Frontline shampoo for white coat

10 1850-ALB



150 g 20450 g 10**Gel antiinflamator cu mentol și camfor**

2221

- EQVAGEL CM, pentru câini și cabaline
- stimulează circulația sanguină, înlătură rapid spasmele musculare și durerea

Anti-inflammatory gel with mentol and camphor

- EQVAGEL CM, for dogs and horses
- Stimulates blood circulation, quickly removes muscle spasms and pain



40 g

Unguent antibacterian, antifungic și antiinflamator25 2220

- MICODERMIN U, pentru câini și pisici
- Cu nistatin, neomicină, hidrocortizon

Antibacterial, antifungal and anti-inflammatory ointment

- MICODERMIN U, for dogs and cats
- With nystatin, neomycin, hydrocortisone



60 tablete / tablets

50 2224**Supliment nutritiv**

- PRO-CAL, cu calciu, fosfor, vitamina D și alte săruri minerale
- Promotor de creștere la câini și pisici în primele 14 luni de viață

Nutritional supplement

- PRO-CAL, with calcium, phosphorus, vitamin D and other mineral salts
- Growth promoter in dogs and cats in the first 14 months of life



4 role/rolls x 20 pungi/bags

50 2212**Pungi igienice pentru câini**

- Trixie, negru

Hygienic bags for dogs

- Trixie, black



100 gr

HERBA-GEL cu proprietăți revulsive și calmante 20 1883

- Adjuvant în artrite, miozite, tendinite, nevralgii la animalele de companie și cai de cursă.

HERBA-GEL with revulsive and pain relieving properties

- Adjuvant in arthritis, myositis, tendinitis, neuralgias, for pets and race horses.



100 ml

Soluție cerumenolitică cu acid salicilic30 2219

- OTTO CLEANS
- Pentru curățarea conductului auricular extern la câini și pisici

Cerumenolytic solution with salicylic acid

- OTTO CLEANS
- For cleaning the external ear canal for dogs and cats



pe suport de batoane cerate cu atractivi alimentari,
pe bază de Bromadiolon, cutie 500 gr
on waxed bars with attractive Bromadiolon-based food,
500 gram box

12 1995



pe suport de batoane cerate cu atractivi alimentari,
pe bază de Difenacoum, cutie 500 gr
on waxed bars with attractive Difenacoum-based food,
500 gram box

12 1996



sub formă de pastă,
pe bază de Bromadiolon, plicuri 15gr. cutie 500 gr
in the form of Bromadiolon-based paste,
15gram envelopes, 500 grams box

12 1995



sub formă de pastă,
pe bază de Difenacoum, plicuri 15gr. cutie 500 gr
in the form of Difenacoum-based paste,
15gram envelopes, 500 grams box

12 1996



pe suport de grâu decorticat,
pe bază de Bromadiolon, pungă 500 gr
on Bromadiolon base, 500 gram bag

10 1995



pe suport de grâu decorticat,
pe bază de Difenacoum, pungă 500 gr
on Difenacoum base, 500 gram bag

10 1996

Momeală pentru combaterea rozătoarelor
Rodent control bait



pe bază de cipermetrină, flacon 10 ml
based on cypermethrin, 10 ml flask

Insecticid Super Killer
Super Killer insecticide

20 2047



500 ml

Insecticid Universal

• Pentru insecte zburătoare (țânări, muște, gândaci), târătoare,
ectoparaziți, acarieni

Universal insecticide

• For flying insects (mosquitoes, fly, bugs)

10 1209

AUTOCLAVABIL / AUTOCLAVABLE

UZ VETERINAR / VETERINARY USE



38x45 cm, verde chirurgical, bumbac 100%

50 2057-38x45

45x75 cm, verde chirurgical, bumbac 100%

40 2057-45x75

74x90 cm, verde chirurgical, bumbac 100%

30 2057-74x90

100x150 cm, verde chirurgical, bumbac 100%

20 2057-100x150

150x200 cm, verde chirurgical, bumbac 100%

10 2057-150x200

Câmp chirurgical nesteril

• Autoclavabil la 134°C

Non-Sterile surgical drape

• Autoclavable at 134°C



100% BUMBAC / COTTON



150 gr/m²
mărime / size XL

Halat tip chirurgical

• Manșete din tercot elastic

Surgical gown

• Elastic knit cuffs

10 2088

G410 Prim Ajutor pentru Animale • First Aid for Animals



Componente:

- comprese sterile tifon
- bandaj coeziv
- tamponare alcool
- forceps plastic
- mănuși vinil
- dispozitiv de scos capușele
- seringi

Components:

- sterile gauze swabs
- cohesive bandage
- alcohol pads
- plastic forceps
- vinyl gloves
- tick removal device
- syringes

10 1999

Trusă de prim ajutor pentru animale
First aid kit for animals





Castron din plastic

• Pentru hrană / apă

Plastic pet bowl

• Pentru hrană / apă

2028



Castron din plastic cu 2 compartimente

• Pentru hrană / apă

Plastic pet bowl with 2 compartments

• For food / water

10 2029



Perie autocurățare câini

• Cu țepi retractabili moi/tari

Self cleaning slicker for dogs

• Retractable soft/hard pins

10 1987



20 dinți lungi / long pins

Perie flexibilă tip greblă

• Pentru câini cu blana lungă și grosă

Flexible undercoat rake

• For dogs with long and thick coat

10 1989



Pieptene aspru metalic

• Pentru blană încălțită

Metallic coarse comb

• For tangled coat

20 1988





Botniță pentru câine din nylon

- Ușor de montat în siguranță
- Curea ajustabilă, închidere cu trident plastic
- Lavabil

Buster dog Nylon muzzle

- Easy to fit securely
- Adjustable strap, with click-lock clamp
- Washable



mărimea / size 1
potrivită pentru rasele / suitable for dog breeds such as Papillon, Maltese Terrier

100 1845-1

mărimea / size 3
potrivită pentru rasele / suitable for dog breeds such as Teckel

100 1845-3

mărimea / size 4
potrivită pentru rasele / suitable for dog breeds such as Border Terrier, Cairn Terrier, Cavalier Spaniel, Jack Russell Terrier

100 1845-4

mărimea / size 5
potrivită pentru rasele / suitable for dog breeds such as Bedlington Terrier, Basenji, Fox Terrier

100 1845-5

mărimea / size 8
potrivită pentru rasele / suitable for dog breeds such as English Setter, Labrador Retriever, Foxhound, Golden Retriever

100 1845-8

mărimea / size 4XL

10 2055



animale cu greutate / animals weighing 2 - 4 kg

25



animale cu greutate / animals weighing 4 - 6 kg

10



animale cu greutate / animals weighing 6 - 8 kg

5

Geantă de examinare din nylon gros

- Pentru animale mici (pisici, câini, iepuri).
- Nu permite pătrunderea ghearelor, radiotransparentă.

Examination bag from tough nylon

- For small animals (cats, dogs, rabbits).
- Claw-proof, X-ray transparent.

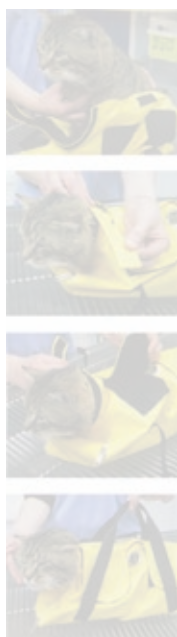

mărimea / size 6

- Potrivit pentru câinii din rasele: Dalmațian, Elkhound, Ciobănesc German, Pointer, Springer Spaniel
- Suitable for dog breeds such as: Dalmatian, Elkhound, German Shepherd, Pointer, Springer Spaniel

Botniță de metal, curea de piele, pentru câini

Metal dog muzzle with leather strap

5 1986



grosime / thickness 25mm

lungime ajustabilă / adjustable length 37-60cm

1846

Bandană pentru câini

- Material textil
- Închidere cu cataramă plastic

10 2053

Bandana for dogs

- Faux leather and felt
- Size 6, blue



2.5 x 55 cm



Zgardă pentru câini

- Piele sintetică și păslă
- Mărimea 6, culoare albastru

Leash for dogs

- Faux leather and felt
- Size 6, blue

10 2052

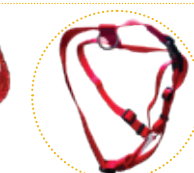

grosime / thickness 25mm

lungime ajustabilă / adjustable length 60-98cm

Ham pentru câini

- Material nylon, roșu
- Harness for dogs
- Nylon, red

10 2054



	S	M	L	XL	2XL	3XL
Lungime spate / Back length	24	29	34	39	44	49
Circumferință gât / Neck circumference	27	29	32	35	38	41
Circumferință abdomen/ Abdomen circumference	38	43	48	53	58	63

10 2018



Jachetă din material textil

- Pentru câini și pisici
- Închidere cu capse

Animal textile jacket

- For dogs and cats
- With staples



22x36 cm

10 2019

Cămașă din material textil

- Pentru câini și pisici
- Talie mică

Animal textile shirt

- For dogs and cats
- For small dogs and cats



25x28 cm

10 2020

Hanorac polar

- Cu glugă și mânecă lungă picioare față
- Pentru câini și pisici de talie mică
- Închidere cu capse

Animal textile hoodie

- With long front sleeves
- For small dogs and cats
- With staples



diametru / diameter 55 cm

10 2027

Pătuț de dormit pentru animale

- Pernă detașabilă

Animal sleeping bed

- Detachable pillow



țesătură impermeabilă / țesătură bumbac imprimat
waterproof fabric / printed cotton fabric



Haină animale impermeabilă

- Dublată cu polar, guler
- Prindere cu arici

5 2160

Waterproof animal coat

- Lined with fleece, collar
- Velcro



30 cm 40 cm



Haină animale impermeabilă din fâș

- Mărimea 36, cu guler
- Prindere cu arici

5 2163

Waterproof animal jacket

- Size 36, with collar
- Velcro



37 cm



Geacă animale impermeabilă

- Glugă detașabilă
- Căptușită cu polar

5 2164

Waterproof animal jacket

- Detachable hood
- Lined with fleece



27 cm

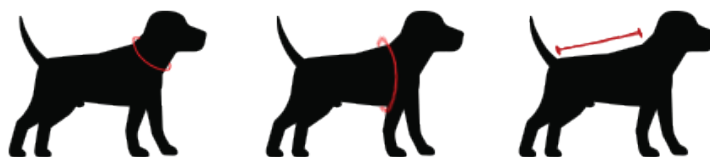

Gât

- circumferința gâtului trebuie să fie cu cel puțin 2-3 cm mai mică decât cea din tabel

Piept

- măsurați circumferința pieptului imediat după picioarele din față
- circumferința pieptului trebuie să fie cu cel puțin 2-3 cm mai mică decât cea din tabel, în caz contrar, alegeți o mărime mai mare

Lungime

- măsurați lungimea câinelui de la baza gâtului până la coadă

Neck

- the circumference of the neck must be at least 2-3 cm smaller than that in the table

Chest

- measure the circumference of the chest immediately after the front legs
- the circumference of the chest must be at least 2-3 cm smaller than the one in the table, otherwise choose a larger size

Back length

- measure the length of the dog from the base of the neck to the tail



58 cm x 150 m

68 cm x 150 m

395 foi / sheets x 38cm

Cearceaf pat

• Rolă TNT textil neșesute

Bed cover

• Nonwoven

6 0152



50 cm x 50 m
alb / white
albastru / blue

60 cm x 50 m
alb / white
albastru / blue

PE, 130 de foi x 38.5 cm

2 straturi laminate
2 ply tissues, laminated

Cearceaf polietilenă + hârtie

Medical bet sheet

6 1411



10 0150

10 buc / pcs, 90 x 225 cm,
cu elastic la colțuri / with elastic corners

10 0150-10-PE

10 buc / pcs, 90 x 225 cm,
impermeabil / laminated,
cu elastic la colțuri / with elastic corners

Cearceaf pat PPSB

PPSB Bed cover



50 cm x 46 m

12

50 cm x 100 m

6

Cearceaf hârtie premium

Medical bed sheet

0532

60 cm x 46 m

6

60 cm x 100 m

6

Cearceaf hârtie premium

Medical bed sheet

0533



20 cm x 160 m
2 straturi
1.25 kg
100 celuloză

Rolă hârtie prosop

Paper towel roll

6 0144



500 buc/pcs
33 cx 45 cm

Câmpuri PE + Hârtie

Medical towel tissue + laminated PE

1 0243



Dispenser rolă cearceaf medical, metalic

Stainless steel dispenser for medical paper rolls

9 0593



90 x 100 cm

100

90 x 200 cm

50

0.90 x 10 m
(rolă / roll)

6

Mușama cauciuc sintetic

Synthetic rubber bed cover

1191





alb / white
71 × 120 cm
100 buc / pcs



albastru/blue
100 × 150 cm
25 buc / pcs



alb/white
albastru/blue
71 × 120 cm
100 buc / pcs

Șort HDPE grosime 15 μm 10 0269
HDPE Apron, thickness 15 μm

Șort LDPE grosime 60 μm 10 1236
LDPE Apron, thickness 60 μm

Șort HDPE grosime 10 μm 10 0271
HDPE Apron, thickness 10 μm



10 0273

0.32 mm, 75 × 110 cm

0.30 mm, 90 × 120 cm

10 0274

0.45 mm, 75 × 110 cm

0.50 mm, 90 × 120 cm

Șort de protecție PVC cu șnur
PVC raw edge apron with string



1.2 mm, 80 × 110 cm
alb / white

Șort de protecție din piele
șpalt de bovină
Cow split leather apron 10 0361



alb / white

albastru / blue

100 buc / pcs

Cotiere LDPE făcute la mașină 20 0266-3G
• 3G: 40 cm lungime; 2G: 38 cm lungime.
LDPE oversleeves, machine made
• 3G: 40 cm length; 2G: 38 cm length.



PPSB
XXL
white / blue
75 x 120 cm
1 buc / pcs



PPSB
XXL
white / blue
75 x 120 cm
10 buc / pcs

Halat protecție tip laborator, fără buzunare
PPSB protection lab coat, no pockets

100 0286

Halat protecție tip vizitator
PPSB protection gown, visitor type

10 0285



L, XL
alb / white

bandă elastică în talie
elastic waist band

Pantaloni protecție SFI 100 2025
SFI protective pants



XXL
alb / white

manșetă din bumbac elastică
cotton elastic cuff

Halat protecție tip laborator SMMS 100 1306
SMMS lab coat with zipper and cotton cuffs



alb / white
3 XL

- Cu glugă, fermoar în față, elastic la glugă, mâini, mâini, talie și picioare.
- With hood, with zipper on front, elastic on hood, hands, waist and feet.

Combinezon cu glugă 50 0287
Coverall with hood



42 cm, 100 buc/pcs
46 cm, 100 buc/pcs
albastru/blue
alb/white

Bonetă medicală cu elastic și clip

• Pentru protecția părului

Non-woven clip cap, single elastic

• For hair protection

20 0279



33 x 17 x 7 cm
100 buc/pcs

Bonetă doctor cu legături

• Este folosită pentru protecție de cadrele medicale.

Non-woven doctor cap with ties

• Is used for protection by medical staff.

10 0281



48 cm
100 buc/pcs
albastru/blue

Bonetă bufantă cu cozoroc cu elastic

• Pentru protecția părului

Non-woven boufant peaked cap, single elastic

• For hair protection

10 1235-48-COZ



100 buc/pcs
albastru/blue

Boneta tip cagulă cu legături

• Este folosită pentru protecție de cadrele medicale.

Cagula bonnet with bindings

• Is used for protection by medical staff.

1 1820



3 pliuri și 3 straturi cu elastic
3 ply and 3 layers with ear-loop

50 buc/pcs
18 x 15 cm

legături/ties on both sides

Mască medicală

Surgical face masks

20 0283



Ochelari de protecție tip mască cu aerisire directă, lentile policarbonat transparente 100 0364

• Pentru domeniul industrial, alimentar, medical. Asigură protecție eficientă împotriva stropilor de substanțe chimice.

Goggles with direct ventilation, polycarbonate clear lenses

• For industrial, food, medical use. Ensure effective protection against chemical splashes.



Ochelari de protecție tip mască cu aerisire indirectă, lentile policarbonat transparente 100 0365

• Aerisire indirectă prin 4 filtre. Pentru domeniul industrial, alimentar, medical.

Goggles with indirect ventilation, polycarbonate clear lenses

• Indirect ventilation through four filters. For industrial, food, medical use.



transparenți / transparent

Ochelari vizitatori policarbonat 240 0363

• Ramă monobloc cu protecție laterală. Lentilă policarbonat cu protecție la zgârieturi. Poate fi purtat peste ochelarii de vedere. Se folosesc ca echipament de protecție. Pentru domeniul industrial, alimentar, medical.

Visitor goggles polycarbonate

• Monoblock frame with side protection. Polycarbonate lenses with protection against scratches. Can be worn over the eyeglasses. Used as protective equipment. For industrial, food, medical use.



transparenți / transparent

Ochelari panoramici policarbonat 240 0808

• Ramă nylon cu reglare pe o direcție. Lentilă policarbonat cu protecție la zgârieturi. Poate fi purtat peste ochelarii de vedere. Se folosesc ca echipament de protecție. Pentru domeniul industrial, alimentar, medical.

Panoramic goggles polycarbonate

• Nylon frame with adjustable direction. Polycarbonate lenses with protection against scratches. Can be worn over the eyeglasses. Used as protective equipment. For industrial, food, medical use.

50 buc / pcs

Mască tip botniță, praf grosier 20 0335
Coarse dust protection mask



FFP15

cu supapă / with valve
10 buc / pcs



fără supapă / without valve
20 buc / pcs



FFP25

cu supapă / with valve
10 buc / pcs



fără supapă / without valve
20 buc / pcs

Mască de protecție tip botniță 20 0572

• Mască tip botniță cu prindere cu elastic, etanșare nazală perfectă prin intermediul unei bare metalice. De uz general, fără protecție la pulberi fine, gaze și vapori toxici.

• Domenii utilizare: industrial, uz casnic, menaj și curățenie, grădinărit.

Dust protection mask

• Muzzle type mask with elastic grip, perfect nasal sealing through a metal bar. For general use, without protection against fine powders, gases and vapors.

• Fields of use: industrial, household, housekeeping and cleaning, gardening.

Mască de protecție tip botniță 20 0573

G167 Acoperitori Pantofi Unică Folosință • Disposable Shoe Covers



albastru / blue

alb / white

100 buc / pcs
2G - 8 X 16.5 X 5 cm
3G - 20 X 18 X 5.5 cm

Acoperitori pantofi CPE
CPE shoe covers

20 0265



23 X 20 X 5.5 cm
albastru/blue
50 buc/pcs

Acoperitori cizme 10G
Boot cover 10G

10 0731

G168 Dispenser Acoperitori Pantofi • Shoe Cover Dispenser



46 x 25 x 17.5 cm
3.5 kg
capacitate/ capacity 60 buc / pcs

Dispenser aluminiu de acoperitori pantofi
cu mecanism metalic

4 1227

Aluminium dispenser for shoe covers, with steel
mechanism



albastru / blue
100 buc / pcs

Acoperitori pantofi HDPE 2.5G

20 1049

- Compatibili dispenser
- 2.5G HDPE shoes covers**
- Dispenser compatible

G163 Saboți Autoclavabili • Autoclavable Clogs



mărimi / sizes 36-46

Cizme albe PVC pentru apă și noroi

- Talpă PVC
- Flexibilitate bună la temperaturi scăzute

White PVC boots for mud and water

- PVC sole
- Good flexibility at low temperatures

10 0345



mărimi / sizes 36-46

Cizme negre PVC pentru apă și noroi

- Talpă PVC
- Flexibilitate bună la temperaturi scăzute

Black PVC boots for mud and water

- PVC sole
- Good flexibility at low temperatures

10 0342



Branțuri pentru saboți

- Antibacteriene, 80% poliester, 20% vâscoză
- Nu sunt autoclavabile

Insoles for clogs

- Antibacterial, 80% polyester, 20% viscose
- Not autoclavable

400 1305



Saboți albi autoclavabili

- Din cauciuc polimeric, cu talpa antiderapantă
- Cu branțuri antibacteriene

White autoclavable clogs

- From rubber polymer with anti-slip sole
- With antibacterial insoles

25 0717



mărimi / sizes 35-46

Saboți albi din piele perforați cu baretă reglabilă

- Cu talpă antiderapantă.

Perforated white leather clogs with adjustable belt

- With anti-slip sole.

12

0358

albi / white 12



mărimi / sizes 35-46

negri / black 12



Saboți din piele perforați

- Cu talpă antiderapantă.

Perforated leather clogs

- With anti-slip sole.

0339



design medical / medical design



design stomatologic / dental design



design pediatric / pediatric design

mărimi / sizes 35-40

Saboți

- Cu talpă antiderapantă.

Clogs

- With anti-slip sole.

12

2016

G292 Tricouri • T-Shirts

Tricou la baza gâtului

• Tricou simplu din bumbac, la baza gâtului, cu design clasic.

Crew neck T-shirt

• Plain cotton t-shirt, round neckline, with classic design.

10 0859

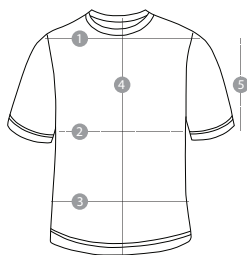

Tabel Mărimi 0859

Mărime / Size	S (38-40)	M (42-44)	L (46-48)	XL (50-52)	XXL (54-56)	XXXL (58-60)
1 Distanță între umeri / Shoulder width	42	45	47	48	53	58
2 Circumferință bust / Bust circumference	99	102	106	112	120	128
3 Circumferință talie / Waist circumference	99	102	106	112	120	128
4 Lungime centru spate / Back length	67	69	70	71	72	75
5 Lungime mânecă / Sleeve length	19	20	21	21	22.5	23

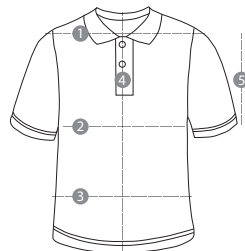

Tabel Mărimi 0860

Mărime / Size	S (38-40)	M (42-44)	L (46-48)	XL (50-52)	XXL (54-56)	XXXL (58-60)
1 Distanță între umeri / Shoulder width	44	48	48	52	54	58
2 Circumferință bust / Bust circumference	100	106	110	114	120	128
3 Circumferință talie / Waist circumference	100	106	110	114	120	128
4 Lungime centru spate / Back length	69	69	75	75	75.5	76
5 Lungime mânecă / Sleeve length	20	21	22	22	23	23

Tricou cu guler și nasturi

• Tricou din bumbac, cu guler și nasturi. Design clasic.

Polo shirt with buttons

• Cotton Polo T-shirt, with collar, buttons and classic design.

10 0860

G342 Pelerine Ploaie • Raincoat



120x150 cm
10 buc / pcs

Halat LDPE cu glugă fixă și capse
LDPE gown with fixed hood and staples

20 0854



Bonetă unisex

10 1487

• Cu legături la spate, asortată la uniforme

Unisex textile cap

• With back ties, matching the uniforms



*disponibilă în toate culorile uniformelor
available in all colours of the uniforms*



Bonetă Modern

10 1896

• Cu legături la spate, asortată la uniforme

Modern textile cap

• With back ties, matching the uniforms



Şapcă cu cozoroc

10 0792

• Bumbac 100%, reglabilă

Cap hat

• 100% cotton, adjustable



Mască refolosibilă

50 2050

- Refolosibilă, din bumbac, 3 pliuri
- Color/imprimeu

Reusable mask

- Reusable, made of cotton, 3 ply
- Color/printed



mărimi / sizes
L 17.5 x 9.5 cm
XL 20x10 cm

Mască refolosibilă tip botniță

50 2123

- Refolosibilă, din bumbac, 24x12 cm
- Color/imprimeu

Shaped face mask

- Reusable, made of cotton, 24x12 cm
- Color/printed

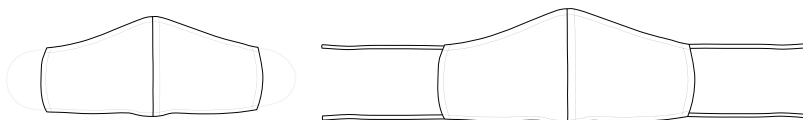

Mască reutilizabilă

50 2110

- Refolosibilă, din bumbac, tip botniță 21x11 cm
- Fixare nas, color/imprimeu

Reusable masks

- Reusable, made of cotton, muzzle type, 21x11 cm
- Doubled, color/printed

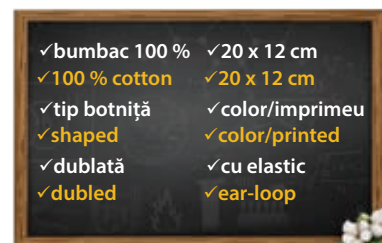

Bluză unisex

25 1230

• Bluză casual cu mânecă scurtă croită funcțional, cu 3 buzunare dintre care unul pe piept prevăzut cu o cusătură suport pentru instrumentul de scris. Are gulerul în formă de „V” și o cusătură orizontală în zona bustului, care îi conferă bluzei o așezare frumoasă pe corp, atât pentru femei, cât și pentru bărbați. Cu 2 crăpături laterale pentru libertate de mișcare.

Unisex top

• Casual short-sleeved top, functionally tailored, with 3 pockets including one on the chest with a seam support for pens. It has a V-shaped collar and a horizontal seam on the bust area, which make it fit the body beautifully, for both women and men wearing it. It comes with 2 side slits providing freedom of movement.

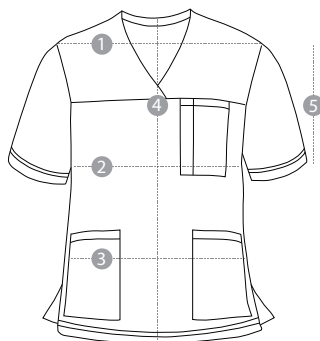

cusătura suport pix
pen seam support



Tabel Mărimi 1230							
Mărime / Size	XS (34-36)	S (38-40)	M (42-44)	L (46-48)	XL (50-52)	XXL (54-56)	XXXL (58-60)
1 Distanță între umeri / Shoulder width	39	41	43	45	47	49	51
2 Circumferință bust / Bust circumference	92	100	108	116	124	132	140
3 Circumferință talie / Waist circumference	92	100	108	116	124	132	140
4 Lungime centru spate / Back length	68	70	72	74	76	78	80
5 Lungime mânecă / Sleeve length	24	24.7	25.5	26.2	27	27.7	28.5

Halat scurt damă

10 0502

• Halat clasic cu mânecă scurtă, prevăzut cu 3 buzunare, dintre care unul pe piept. Are guler cu rever și se închide cu 5 nasturi cusuți pe partea stângă. Are o croială lejeră.

Women's short lab coat

• Classic coat with short sleeves and 3 pockets including one on the chest. It has a lapel collar and is provided with 5 buttons sewn on the left side. With a loose cut.

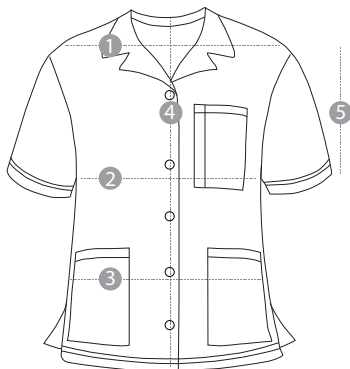

Halat scurt bărbați

10 1704

• Halat clasic cu mânecă scurtă, prevăzut cu 3 buzunare, dintre care unul pe piept cu o cusătură suport pentru instrumentul de scris. Are gulerul cu rever și se închide cu 4 nasturi cusuți pe partea dreaptă. Are o croială lejeră.

Men's short lab coat

• Classic coat with short sleeves and 3 pockets including one on the chest with a seam support for pens. It has a lapel collar and is provided with 4 buttons sewn on the right side. It has a loose cut for freedom of movement.

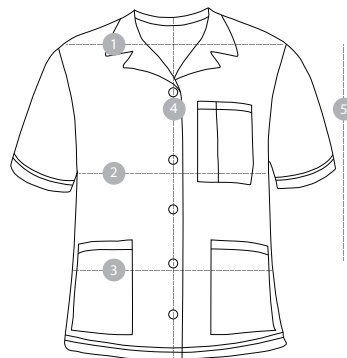

Tabel Mărimi 0502							
Mărime / Size	XS (34-36)	S (38-40)	M (42-44)	L (46-48)	XL (50-52)	XXL (54-56)	XXXL (58-60)
1 Distanță între umeri / Shoulder width	37.5	40.5	43.5	46.5	49.5	52.5	55.5
2 Circumferință bust / Bust circumference	96	104	112	120	128	136	144
3 Circumferință talie / Waist circumference	88	96	104	112	120	128	136
4 Lungime centru spate / Back length	70	71.5	73	75	76.5	78	79.5
5 Lungime mânecă / Sleeve length	26	27	28	29	30	31	32

Tabel Mărimi 1704							
Mărime / Size	XS (34-36)	S (38-40)	M (42-44)	L (46-48)	XL (50-52)	XXL (54-56)	XXXL (58-60)
1 Distanță între umeri / Shoulder width	43.5	46.3	49.5	52.5	55.5	58.5	61.5
2 Circumferință bust / Bust circumference	100	108	116	124	132	140	148
3 Circumferință talie / Waist circumference	99	107	115	123	131	139	147
4 Lungime centru spate / Back length	70	72	74	76	78	80	82
5 Lungime mânecă / Sleeve length	27	28	29	30	31	32	33

Halat lung damă 10 0501

• Halat lung cu mânecă lungă și guler cu rever. Este elegant, versatil și poate fi purtat ca top sau jachetă. Este prevăzut cu 2 buzunare. Se închide cu 5 capse și are 2 crăpături laterale pentru lejeritate.

Women's long lab coat

• Long lab coat with long sleeves and lapel collar. It is elegant, versatile and can be worn as a top or a jacket. It features 2 pockets, 5 snap buttons and 2 side slits for ease of movement.

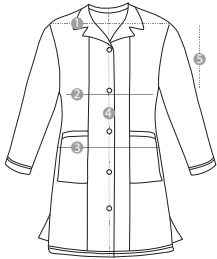

Disponibil și în alte culori
Available in other colors

Halat lung bărbați 10 1705

• Halat lung cu mânecă lungă și guler cu rever. Este elegant și versatil, putând fi purtat ca top sau jachetă. Este prevăzut cu 3 buzunare, dintre care unul pe piept. Se închide cu 6 nasturi cusuți pe partea dreaptă și are un șliț central pe spate pentru lejeritate.

Men's long lab coat

• Long lab coat with long sleeves and lapel collar. It is elegant and versatile and can be worn as a top or jacket. It features 3 pockets including one on the chest. It has 6 buttons sewn on the right side and a central slit on the back for ease of movement.

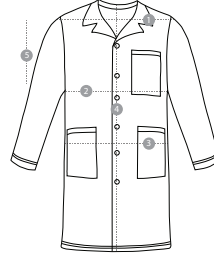

Disponibil și în alte culori
Available in other colors

Tabel Mărimi 0501							
Mărime / Size	XS (34-36)	S (38-40)	M (42-44)	L (46-48)	XL (50-52)	XXL (54-56)	XXXL (58-60)
1 Distanță între umeri / Shoulder width	38	39	40.5	41.5	43	44	45.5
2 Circumferință bust / Bust circumference	95	100	105	110	115	120	125
3 Circumferință talie / Waist circumference	87	92	94	100	104	112	117
4 Lungime centru spate / Back length	91.5	91	91	96	97.5	99	100.5
5 Lungime mânecă / Sleeve length	56.5	57.5	58.5	59.5	60.5	61.5	62.5

Tabel Mărimi 1705							
Mărime / Size	XS (34-36)	S (38-40)	M (42-44)	L (46-48)	XL (50-52)	XXL (54-56)	XXXL (58-60)
1 Distanță între umeri / Shoulder width	43.5	46.3	49.5	52.5	55.5	58.5	61.5
2 Circumferință bust / Bust circumference	100	108	116	124	132	140	148
3 Circumferință talie / Waist circumference	99	107	115	123	131	139	147
4 Lungime centru spate / Back length	96	98	100	102	104	106	108
5 Lungime mânecă / Sleeve length	61.5	62.5	63.5	64	64.5	65	65.5

Bluză damă cu capse 10 1753

• Un halat cu mânecă scurtă și o croială dreaptă. Prevăzut cu anchior în formă de "V" petrecut, 3 buzunare aplicate și crăpături laterale pentru libertate de mișcare. Această bluză are un design modern și feminin, închidere cu capse.

Women's lab coat with snap closure

• A lab coat with short sleeves and a straight design. Featuring a V-shaped, overlapped neckline, 3 applied pockets and side openings for freedom of movement. This blouse has a modern and feminine design, with snap closure.

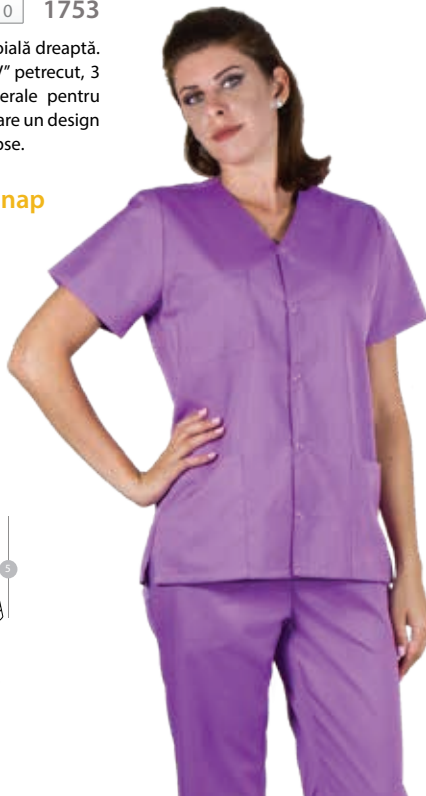
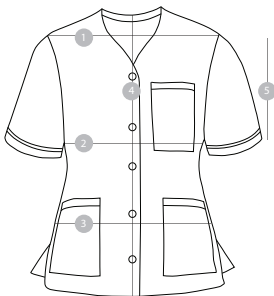

Halat bărbați cu fermoar 10 1754

• Un halat modern cu mânecă scurtă, prevăzut cu rever și fermoar, pentru un plus de confort și stil. Are 3 buzunare aplicate, dintre care unul pe piept cu suport pentru instrumentul de scris. Crăpăturile laterale oferă libertate de mișcare.

Men's lab coat with zipper

• A modern coat with short sleeves, featuring a lapel collar and a zipper for added comfort and style. It has 3 applied pockets, including one on the chest with a seam support for pens and side openings for ease of movement.

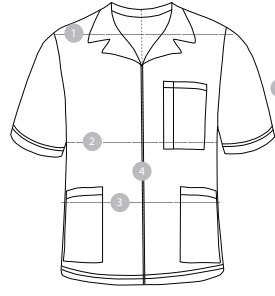

Tabel Mărimi 1753							
Mărime / Size	XS (34-36)	S (38-40)	M (42-44)	L (46-48)	XL (50-52)	XXL (54-56)	XXXL (58-60)
1 Distanță între umeri / Shoulder width	37	39	41	43	45	47	49
2 Circumferință bust / Bust circumference	100	108	116	124	132	140	148
3 Circumferință talie / Waist circumference	96	104	112	120	128	136	144
4 Lungime centru spate / Back length	66	67.5	69	70.5	72	73.5	75
5 Lungime mânecă / Sleeve length	19	20	21	22	23	24	25

Tabel Mărimi 1754							
Mărime / Size	XS (34-36)	S (38-40)	M (42-44)	L (46-48)	XL (50-52)	XXL (54-56)	XXXL (58-60)
1 Distanță între umeri / Shoulder width	45	47	49.5	52.5	55.5	58.5	61.5
2 Circumferință bust / Bust circumference	100	108	116	124	132	140	148
3 Circumferință talie / Waist circumference	99	107	115	123	131	139	147
4 Lungime centru spate / Back length	73.5	75	76.5	78	79.5	81	82.5
5 Lungime mânecă / Sleeve length	24	25	26	27	28	29	30

Bluză damă, Clasic

10 1749

• Bluză cu mânecă scurtă, ușor cambrată pe talie. Prevăzută cu guler în formă de "V", 2 buzunare laterale aplicate, această bluză are un design clasic și crăpături laterale pentru libertate de mișcare, fiind elegantă și confortabilă în același timp.

Women's blouse, Classic

• Classic blouse with short sleeves and 2 pockets. It has a V-shaped collar, a modern design and side openings for freedom of movement. It is elegant and comfortable at the same time.

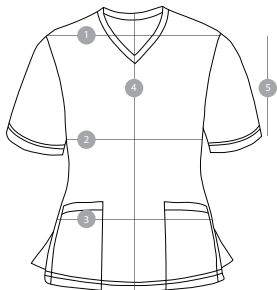

Tabel Mărimi 1749							
Mărime / Size	XS (34-36)	S (38-40)	M (42-44)	L (46-48)	XL (50-52)	XXL (54-56)	XXXL (58-60)
1 Distanță între umeri / Shoulder width	39	41	43	45	47	49	51
2 Circumferință bust / Bust circumference	96	104	112	120	128	136	144
3 Circumferință talie / Waist circumference	84	92	100	108	116	124	132
4 Lungime centru spate / Back length	65	66.5	68	69.5	71	72.5	74
5 Lungime mânecă / Sleeve length	18	19	20	21	22	23	24

Bluză damă, Modern

10 1751

• Bluză cu mânecă scurtă, ușor cambrată pe talie. Prevăzută cu anchior în formă de "V" petrecut, două buzunare aplicate și crăpături laterale pentru libertate de mișcare, această bluză are un design modern și feminin.

Women's blouse, Modern

• Blouse with short sleeves and slightly slimmed waist. Featuring a V-shaped, overlapped neckline, 2 applied pockets and side openings for freedom of movement, this blouse has a modern and feminine design.

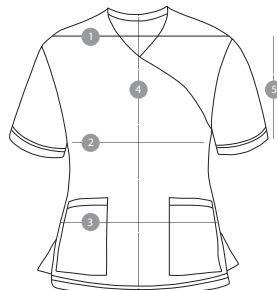

Tabel Mărimi 1751							
Mărime / Size	XS (34-36)	S (38-40)	M (42-44)	L (46-48)	XL (50-52)	XXL (54-56)	XXXL (58-60)
1 Distanță între umeri / Shoulder width	37	39	41	43	45	47	49
2 Circumferință bust / Bust circumference	92	100	108	116	124	132	140
3 Circumferință talie / Waist circumference	82	90	98	109	115	124	133
4 Lungime centru spate / Back length	64	65.5	67	68.5	70	71.5	73
5 Lungime mânecă / Sleeve length	19	20	21	22	23	24	25

Bluză damă, Trend

10 1750

• Bluză cu mânecă scurtă, ușor cambrată pe talie. Prevăzută cu guler în formă de "V", 3 buzunare laterale aplicate, această bluză are un design modern și crăpături laterale pentru libertate de mișcare.

Women's blouse, Trendy

• Blouse with short sleeves and slightly slimmed waist. With a V-shaped collar and 3 applied side pockets, this blouse has a modern design and side openings for freedom of movement.

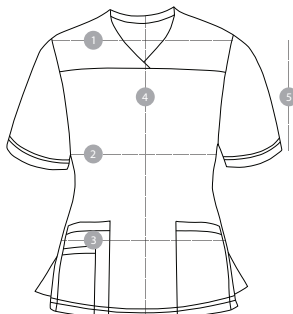

Tabel Mărimi 1750							
Mărime / Size	XS (34-36)	S (38-40)	M (42-44)	L (46-48)	XL (50-52)	XXL (54-56)	XXXL (58-60)
1 Distanță între umeri / Shoulder width	37	39	41	43	45	47	49
2 Circumferință bust / Bust circumference	92	100	108	116	124	132	140
3 Circumferință talie / Waist circumference	82	90	98	109	115	124	133
4 Lungime centru spate / Back length	64	65.5	67	68.5	70	71.5	73
5 Lungime mânecă / Sleeve length	19	20	21	22	23	24	25

Tunică damă

10 1535

• Halat de lungime medie, cu mânecă scurtă, prevăzută cu 3 buzunare, dintre care unul pe piept. Are guler tip tunică și se închide cu 5 nasturi cusuți pe partea stângă. Are o croială lejeră.

Women's tunic coat

• Medium length coat with short sleeves and 3 pockets including one on the chest. It has a tunic type collar and is provided with 5 buttons sewn on the left side. With a loose cut.

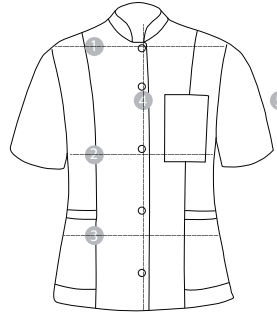

Tabel Mărimi 1535							
Mărime / Size	XS (34-36)	S (38-40)	M (42-44)	L (46-48)	XL (50-52)	XXL (54-56)	XXXL (58-60)
1 Distanță între umeri / Shoulder width	36.5	39.5	42.5	45.5	48.5	51.5	54.5
2 Circumferință bust / Bust circumference	94	102	110	118	126	134	142
3 Circumferință talie / Waist circumference	86	94	102	110	118	126	134
4 Lungime centru spate / Back length	70	72	74	76	78	80	82
5 Lungime mânecă / Sleeve length	26	27	28	29	30	31	32

Halat damă cu bandă decor 1654

• Halat cu meneca scurta, ușor cambrat pe talie. Are un guler asimetric, 2 buzunare și se închide cu ajutorul a 5 capse ascunse pe partea stângă. Este prevazut cu o bandă decorativă care îi conferă un aspect plin de stil și feminitate.

Women's short coat with decorative strip

• Lab coat with short sleeves and a slightly slimmed waist. With an asymmetrical neckline, 2 pockets and 5 hidden snap buttons on the left side. Comes with a decorative strip that offers it style and femininity.



Buzunare elegante
Elegant pockets



Guler asimetric
Asymmetrical neckline

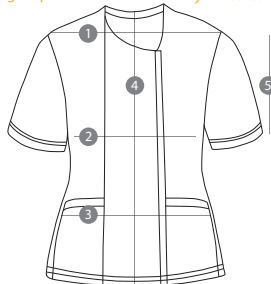

Tabel Mărimi 1654							
Mărime / Size	XS (34-36)	S (38-40)	M (42-44)	L (46-48)	XL (50-52)	XXL (54-56)	XXXL (58-60)
1 Distanță între umeri / Shoulder width	36	38	40	42	44	46	48
2 Circumferință bust / Bust circumference	90	98	106	114	122	130	138
3 Circumferință talie / Waist circumference	78	86	94	102	110	118	126
4 Lungime centru spate / Back length	69	70	71	72	73	74	75
5 Lungime mânecă / Sleeve length	16	17	18	19	20	21	22

Tunică damă MODERN 2136

• Halat modern de lungime medie, cambrat, cu maneca scurta, prevazut cu 3 buzunare. Are guler tip tunica si se inchide cu ajutorul a 7 capse ascunse pe partea stanga.

MODERN Women tunic

• Modern robe of medium length, arched, with short sleeves, provided with 3 pockets. It has a tunic collar and closes with 7 staples hidden on the left side.



Tabel Mărimi 2136							
Mărime / Size	XS (34-36)	S (38-40)	M (42-44)	L (46-48)	XL (50-52)	XXL (54-56)	XXXL (58-60)
1 Distanță între umeri / Shoulder width	36.5	38	39.5	41	42.5	44	45.5
2 Circumferință bust / Bust circumference	86	92	98	104	110	116	122
3 Circumferință talie / Waist circumference	77	83	89	95	101	107	113
4 Lungime centru spate / Back length	68	70	72	74	76	78	80
5 Lungime mânecă / Sleeve length	19	20	21	22	23	24	25

Bluză damă tip kimono 2014

• Un halat cu mânecă scurtă, prevazut cu 2 buzunare aplicate. Are un guler în formă de "V" și închidere cu capse și cord. Model ajustabil pe talie cu ajutorul cordonului, acesta se poate lega la spate sau în lateral.

Kimono blouse

• A short-sleeved robe with 2 patch pockets. It has a V-shaped collar and closure with staples and cord. Adjustable model at the waist with the drawstring, it can be tied at the back or side.

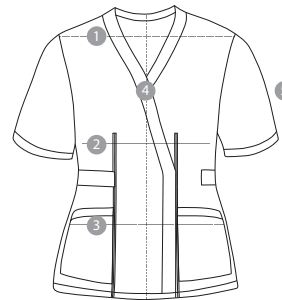

Tabel Mărimi 2014									
Mărime / Size	XS (34-36)	S (38-40)	M (42-44)	L (46-48)	XL (50-52)	XXL (54-56)	XXXL (58-60)	4XL (58-60)	
1 Distanță între umeri / Shoulder width	40	41.5	43	44.5	46	47.5	49	49	
2 Circumferință bust / Bust circumference	94	98	106	112	118	124	130	136	
3 Circumferință talie / Waist circumference	82	88	94	100	106	112	118	124	
4 Lungime centru spate / Back length	64	65.5	68	68.5	70	72	73	74.5	
5 Lungime mânecă / Sleeve length	23	23.5	24	25	25.5	25.5	26.5	27	

Fustă damă 1590

• Fustă cu o croială dreaptă, comodă, feminină și elegantă prevăzută cu elastic în talie pe laterale, fermoar cu închidere la spate și un nasture.

Women's skirt

• Elegant and feminine skirt with a straight cut. Elastic band on the sides for added comfort, featuring a back zipper and button closure.



Elastic în talie
Elastic waist band

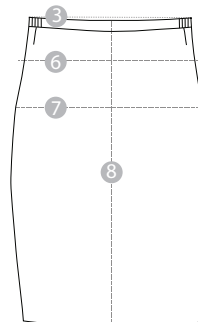

Tabel Mărimi 1590						
Mărime / Size	XS (34-36)	S (38-40)	M (42-44)	L (46-48)	XL (50-52)	XXL (54-56)
3 Circumferință Talie / Waist Circumference	56	61	69	78	82	93
6 Circumferință Talie Întinsă / Stretched Waist Circumference	70	75.5	84.5	92	100	110
7 Circumferință Sold / Hip Circumference	84	92	98	107	116	124
8 Lungime / Length	54	54.5	57	57	58	59

Bluză denim unisex

10 1821

• Bluză casual din material denim, cu guler tip tunică prevăzută cu 3 nasturi, cu mânecă scurtă și 3 buzunare. Croiala modernă și crăpăturile laterale îi oferă tunicii o așezare frumoasă pe corp, atât pentru femei cât și pentru bărbați.

Unisex denim blouse

• Casual denim shirt with a tunic type collar, short sleeves and 3 pockets. The modern cut and side slits make the tunic fit the body beautifully, for both women and men wearing it.

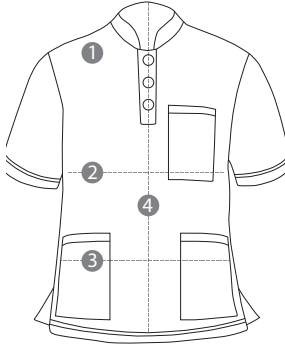

Pantalon denim unisex

10 1833

• Pantalon lung cu elastic în talie și 2 buzunare aplicate. Prin designul modern și croiala dreaptă se potrivește perfect cu tunica din denim.

Unisex denim trousers

• Long trousers with elasticated waist and two pockets. Due to the modern design with a straight cut, they go perfectly with the denim tunic.

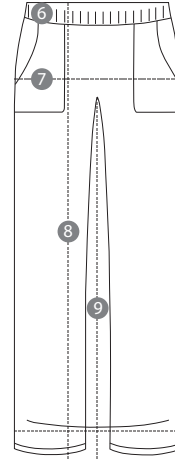

Tabel Mărimi 1821							
Mărime / Size	XS (34-36)	S (38-40)	M (42-44)	L (46-48)	XL (50-52)	XXL (54-56)	XXXL (58-60)
1 Distanță între umeri / Shoulder width	39	41	43	45	47	49	51
2 Circumferință bust / Bust circumference	92	100	108	116	124	132	140
3 Circumferință talie / Waist circumference	92	100	108	116	124	132	140
4 Lungime centru spate / Back length	68	70	72	74	76	78	80
5 Lungime mânecă / Sleeve length	24	24.7	25.5	26.2	27	27.7	28.5

Tabel Mărimi 1833						
Mărime / Size	XS (34-36)	S (38-40)	M (42-44)	L (46-48)	XL (50-52)	XXL (54-56)
3 Circumferință talie / Waist circumference	58	62	66	70	74	78
6 Talie întinsă / Stretched waist	103	107	111	115	120	125
7 Circumferință șold / Hip circumference	100	108	110	114	124	127
8 Lungime / Length	103	104	105	105	75	106
9 Lungime interioară / Inner length	76	76	76	76	76	76

Rochie damă

10 1592

• Rochie cu mânecă scurtă, cambrată pe talie. Cu anchor în formă de "V" și 3 buzunare aplicate, dintre care unul pe piept. Are fermoar la spate și o crăpătură pentru libertate de mișcare. O alegere feminină și confortabilă care complimentează silueta.

Women's dress

• Short sleeved dress with slimmed waist. It has 3 pockets including one on the chest. On the back there is a long zipper and a slit for freedom of movement. A feminine and comfortable choice which compliments the silhouette.



Cordon talie
Waist cord

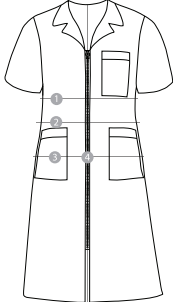

Sarafan damă

10 1589

• Sarafan cu o croială lejeră, feminin, comod și elegant, cu mânecă scurtă și guler cu rever. Este prevăzută cu un cord în talie și un fermoar lung pe față. Are 3 buzunare aplicate, dintre care unul pe piept.

Women's sarafan

• Feminine sarafan with short sleeves, featuring a lapel collar, a waist cord and a long zipper on the front side for added comfort and style. It has 3 applied pockets, including one on the chest.



Fermoar la spate
Back zipper

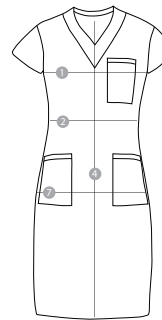

Tabel Mărimi 1592							
Mărime / Size	XS (34-36)	S (38-40)	M (42-44)	L (46-48)	XL (50-52)	XXL (54-56)	XXXL (58-60)
1 Distanță între umeri / Shoulder width	90	98	106	114	122	130	142
2 Circumferință Bust / Bust circumference	82	90	98	106	114	122	132
4 Lungime Centru Spate / Back Length	93	94	95	96	97	98	100
7 Circumferință Șold / Hip circumference	110	118	126	134	142	150	160

Tabel Mărimi 1589							
Mărime / Size	XS (34-36)	S (38-40)	M (42-44)	L (46-48)	XL (50-52)	XXL (54-56)	XXXL (58-60)
1 Distanță între umeri / Shoulder width	94	102	110	118	126	134	142
2 Circumferință Bust / Bust circumference	68	76	84	95	100	108	135
4 Lungime Centru Spate / Back Length	91	92.5	94	95	96	97	98
7 Circumferință Șold / Hip circumference	84	92	100	108	116	124	134

Pantalón unisex

10 1231

• Pantalón lung cu bandă din material în partea din față, elastic în partea din spate și un șnur ascuns care poate fi ajustat pentru confort și așezare perfectă pe corp. Design simplu, croit drept, care se potrivește cu orice model de bluză sau halat.

Unisex trousers

• Trousers with fabric waist band at the front, elastic back and a hidden cord which can be adjusted for comfort and a perfect fit. Simple design, straight cut that goes well with any type of top or gown.



Pantalón damă, Modern

10 1752

• Pantalón lung cu design modern. Are o bandă din material în partea din față și elastic în partea din spate. Este prevăzut cu șnur care se leagă prin față, pentru așezare perfectă pe corp. Are 3 buzunare, 2 laterale oblice și unul pe spate. Croială ușor evazată pentru un plus de stil.

Women's trousers, Modern

• Trousers with a modern design. They feature a fabric waist band at the front, an elastic back and a cord on the front side which can be adjusted for perfect fit. They have 3 pockets, 2 on the sides and one on the back. Slightly flared cut for added style.



Tabel Mărimi 1231						
Mărime / Size	XS (34-36)	S (38-40)	M (42-44)	L (46-48)	XL (50-52)	XXL (54-56)
6 Talie întinsă / Stretched waist	92	97	102	107	112	117
7 Circumferință șold / Hip circumference	92.5	98	103	107.5	113	118
8 Lungime / Length	99	102	105	107.5	109	110.5
9 Lungime interioară / Inner length	77	78	79	80	81	82

Tabel Mărimi 1752								
Mărime / Size	XS (34-36)	S (38-40)	M (42-44)	L (46-48)	XL (50-52)	XXL (54-56)	XXXL (58-60)	4XL (60-62)
6 Circumferință Talie Întinsă / Stretched Waist Circumference	91	98	104	116	120	130	140	144
7 Circumferință Șold / Hip Circumference	90	100	106	114	122	128	136	146
8 Lungime / Length	100	101	102	104.5	105	106	107	109.5
9 Lungime interioară / Inner Length	77	77.5	77.5	79	79.5	80	81	81.5

Pantalón unisex

10 1593

• Pantalón lung cu elastic în talie, cu 2 buzunare aplicate, design simplu, croit drept, care se potrivește pentru orice model de bluză sau halat.

Unisex trousers

• Trousers with 2 pockets and an elastic waist for comfort and a perfect fit. Simple design, straight cut that goes well with any type of top or gown.



Tabel Mărimi 1593						
Mărime / Size	XS (34-36)	S (38-40)	M (42-44)	L (46-48)	XL (50-52)	XXL (54-56)
3 Circumferință talie / Waist circumference	64	64	70	72	78	76
6 Talie întinsă / Stretched waist	106	110	112	118	122	126
7 Circumferință șold / Hip circumference	105	106	110	112	122	124
8 Lungime / Length	101	102	103	103	104	104
9 Lungime interioară / Inner length	74	74	74.5	75	75	75

Poncho

10 1656

• Uniformă fără mâneci, cu un decolteu rotund și cu legături în părțile laterale pentru ajustare. Are două buzunare laterale aplicate.

Poncho

• Sleeveless uniform with rounded neckline and side ties for body adjustments. There are 2 pockets applied on the sides.

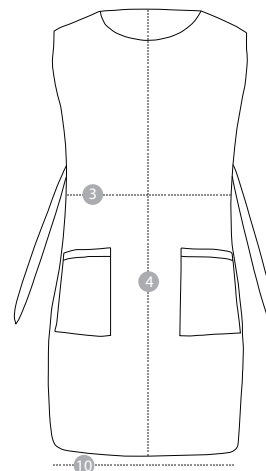

Tabel Mărimi 1656							
Mărime / Size	XS (34-36)	S (38-40)	M (42-44)	L (46-48)	XL (50-52)	XXL (54-56)	XXXL (58-60)
3 Circumferință Talie / Waist Circumference	83	88	93	98	103	108	113
4 Lungime Centru Spate / Back Length	77.5	78.5	79.5	80.5	81.5	82.5	83.5
10 Circumferință Terminație Produs / Product Hem Circumference	92	97	102	107	112	117	122

Halat polar unisex

10 1875

• Un halat cu mânecă lungă, guler rotunjit și două buzunare aplicate. Confortabil și călduros, acest halat clasic de lungime medie completează perfect orice uniformă profesională.

Unisex polar robe

• A robe with long sleeves, a rounded lapel collar and two pockets. Comfortable and warm, this classic mid-length robe completes any professional uniform perfectly.



Guler rotunjit
Rounded lapel collar

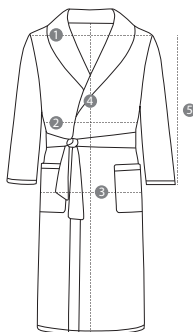

Halat polar clasic

10 2194

• Un halat cu guler tip tunică, mânecă lungă, 2 buzunare și cordon în talie.

Classic polar robe

• Robe with tunic collar, long sleeves, 2 pockets and waist cord.



Tabel Mărimi 1875							
Mărime / Size	XS (34-36)	S (38-40)	M (42-44)	L (46-48)	XL (50-52)	XXL (54-56)	XXXL (58-60)
1 Distanță între umeri / Shoulder width	43	44	48	49	51	53	55
2 Circumferință bust / Bust circumference	96	102	108	116	124	132	140
3 Circumferință talie / Waist circumference	96	102	108	116	124	132	140
4 Lungime centru spate / Back length	82	88	92	93	94	96.5	98
5 Lungime mânecă / Sleeve length	57	58	59	60	62	63	64

Tabel Mărimi 2194						
Mărime / Size	S (38-40)	M (42-44)	L (46-48)	XL (50-52)	XXL (54-56)	XXXL (58-60)
1 Distanță între umeri / Shoulder width	45	48	51	54	57	
2 Circumferință bust / Bust circumference	112	120	128	136	144	
3 Circumferință talie / Waist circumference	112	120	128	136	144	
4 Lungime centru spate / Back length	105	107	109	111	113	
5 Lungime mânecă / Sleeve length	61	62	63	64	65	

Jachetă polar unisex

10 2032

• Mânecă lungă, închidere cu fermoar și 2 buzunare laterale

Unisex polar jacket

• Long sleeves, with zipper and 2 side pockets

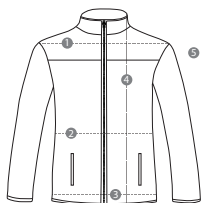

Tabel Mărimi 2032						
Mărime / Size	XS (34-36)	S (38-40)	M (42-44)	L (46-48)	XL (50-52)	XXL (54-56)
1 Distanță între umeri / Shoulder width	46	47	49.5	50	53	54
2 Circumferință bust / Bust circumference	101	114	118	126	130	136
3 Circumferință talie / Waist circumference	94	106	114	118	130	136
4 Lungime spate / Back length	65	67.5	69	70	71	72.75
5 Lungime mânecă / Sleeve length	58	61	61.5	63	66	66.5

Vestă polar unisex

10 2033

• Închidere cu fermoar și 2 buzunare laterale

Unisex polar vest

• With zipper and 2 side pockets

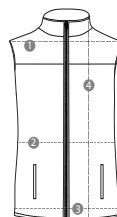

Tabel Mărimi 2033								
Mărime / Size	XS (34-36)	S (38-40)	M (42-44)	L (46-48)	XL (50-52)	XXL (54-56)	XXXL (58-60)	XXXXL (62-64)
1 Distanță între umeri / Shoulder width	90	98	106	114	122	130	142	
2 Circumferință Bust / Bust circumference	82	90	98	106	114	122	132	
4 Lungime Centru Spate / Back Length	93	94	95	96	97	98	100	
7 Circumferință Șold / Hip circumference	110	118	126	134	142	150	160	

Haină de lucru unisex 10 0354

• Haină de lucru cu mânecă lungă, prevăzută cu 3 buzunare încăpătoare. Are guler cu rever, elastic la spate și la mâneci, și se închide în față, cu 5 nasturi cusuți pe partea dreaptă. Jachetă versatilă și rezistentă, cu un design comod și funcțional, potrivită pentru o varietate de domenii de lucru.

Unisex work jacket

• Work jacket with long sleeves and 3 spacious pockets. It has a lapel collar, elastic in the back and on the cuffs and is provided with 5 buttons sewn on the right side. This versatile and durable jacket has a comfortable and functional design, suitable for a variety of work fields.



elastic la spate
elastic back

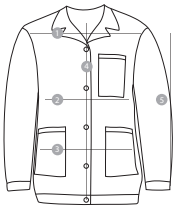

Tabel Mărimi 0354							
Mărime / Size	XS (34-36)	S (38-40)	M (42-44)	L (46-48)	XL (50-52)	XXL (54-56)	XXXL (58-60)
1 Distanță între umeri / Shoulder width	42.5	45.5	48.5	51.5	54.5	57.5	60.5
2 Circumferință bust / Bust circumference	100	108	116	124	132	140	148
3 Circumferință talie / Waist circumference	99	107	115	123	131	139	147
4 Lungime centru spate / Back length	72	74	76	78	80	82	84
5 Lungime mânecă / Sleeve length	62	63	64	65	66	67	68

Halat lung bărbăți 10 1705

• Halat lung cu mânecă lungă și guler cu rever. Este elegant și versatil, putând fi purtat ca top sau jachetă. Este prevăzut cu 3 buzunare, dintre care unul pe piept. Se închide cu 6 nasturi cusuți pe partea dreaptă și are un șliț central pe spate pentru lejeritate.

Men's long lab coat

• Long lab coat with long sleeves and lapel collar. It is elegant and versatile and can be worn as a top or jacket. It features 3 pockets including one on the chest. It has 6 buttons sewn on the right side and a central slit on the back for ease of movement.

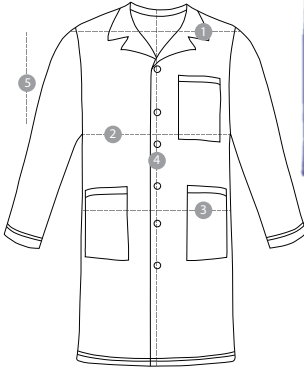

Tabel Mărimi 1705							
Mărime / Size	XS (34-36)	S (38-40)	M (42-44)	L (46-48)	XL (50-52)	XXL (54-56)	XXXL (58-60)
1 Distanță între umeri / Shoulder width	43.5	46.3	49.5	52.5	55.5	58.5	61.5
2 Circumferință bust / Bust circumference	100	108	116	124	132	140	148
3 Circumferință talie / Waist circumference	99	107	115	123	131	139	147
4 Lungime centru spate / Back length	96	98	100	102	104	106	108
5 Lungime mânecă / Sleeve length	61.5	62.5	63.5	64	64.5	65	65.5

Pantaloni de lucru unisex 10 0499

• Pantaloni lungi cu bandă din material în partea din față, elastic în partea din spate, un șnur ascuns care poate fi ajustat pentru confort. Este dotat cu 2 buzunare laterale oblice. Pantaloni cu o croială dreaptă, versatili și rezistenți, potriviți pentru o varietate de domenii de lucru.

Unisex work trousers

• Trousers with a fabric waist band at the front, elastic back and a hidden cord which can be adjusted for comfort. They feature 2 oblique side pockets. The trousers have a straight cut, are versatile and durable, and are suitable for a variety of work fields.

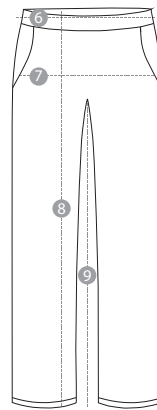

Tabel Mărimi 0499							
Mărime / Size	XS (34-36)	S (38-40)	M (42-44)	L (46-48)	XL (50-52)	XXL (54-56)	XXXL (58-60)
6 Talie întinsă / Stretched waist	76	86	96	106	116	126	136
7 Circumferință sold / Hip circumference	85	94	103.5	113	122.5	132	141.5
8 Lungime / Length	100	102	105	107	110	113	116
9 Lungime interioară / Inner length	76	77	79	80	82	83	85

Pantaloni de lucru unisex 10 0500 cu pieptar

• Pantaloni lungi cu pieptar și elastic în partea din spate. Are 2 bretele reglabile cu 2 cataramă și este dotat cu 2 buzunare laterale oblice. Pantaloni versatili și rezistenți, potriviți pentru o varietate de domenii de lucru.

Unisex work bib overalls

• Bib overalls with elastic back. They feature 2 adjustable straps with 2 buckles and 2 oblique side pockets. The overalls are versatile and durable, and are suitable for a variety of work fields.

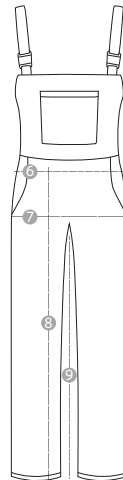

Tabel Mărimi 0500							
Mărime / Size	XS (34-36)	S (38-40)	M (42-44)	L (46-48)	XL (50-52)	XXL (54-56)	XXXL (58-60)
6 Talie întinsă / Stretched waist	72	82	92	102	112	122	132
7 Circumferință sold / Hip circumference	90	97	104	111	119	126	133
8 Lungime / Length	102	104	107	109	112	114	117
9 Lungime interioară / Inner length	76	77	79	80	82	83	85

PERSONALIZĂM ORICE ARTICOL TEXTIL
WE PERSONALISE ALL TEXTILE ITEMS



SERIGRAFIE / SCREEN PRINTING

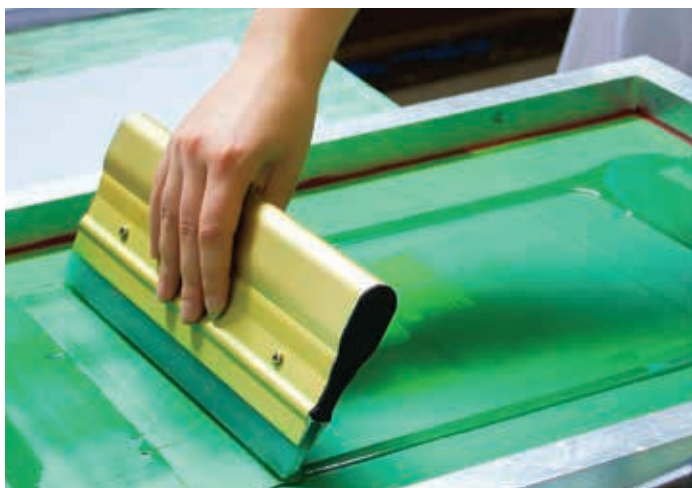

BRODERIE / EMBROIDERY



Broderie multicolor / **Multicolor embroidery**



Ecusoane brodate pentru îmbrăcăminte și alte obiecte
Embroided Badges for Clothing and Other Objects

Cu bandă arici (pentru a fi fixate) / **With velcro (for attaching)**



Simple (pentru a fi cusute) / **Simple (for sewing)**



TRANSFER TERMIC / THERMAL TRANSFER



Art. 6011 125 g/m²
Țesătură Textilă Uni / Uni Textile Fabric
Bumbac / Cotton 100%
Lățime Țesătură / Fabric Width 240 cm



Art. 6012 140 g/m²
Țesătură Textilă Uni / Uni Textile Fabric
Bumbac / Cotton 35%
Poliester / Polyester 65%
Lățime Țesătură / Fabric Width 160 cm



Art. 6012 170 g/m²
Țesătură Textilă Uni / Uni Textile Fabric
Bumbac / Cotton 35%
Poliester / Polyester 65%
Lățime Țesătură / Fabric Width 160 cm



Art. 1575
Țesătură Textilă /
Textile Fabric
Bumbac / Cotton 100%
Lățime Țesătură /
Fabric Width 160 cm

145 g/m²

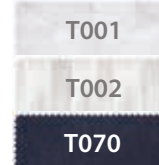

Art. 6016
Țesătură Satin Uni /
Uni Satin Fabric
Lățime Țesătură /
Fabric Width 100 cm



Art. 6015
Țesătură Poliester
Impermeabilă/
Waterproof
Polyester Fabric
Lățime Țesătură /
Fabric Width 150 cm



Art. 6011 125 g/m²
Țesătură Textilă Imprimeu / Printed Textile Fabric
Bumbac / Cotton 100%
Lățime Țesătură / Fabric Width 240 cm



Tabelul de mărimi prezintă dimensiunile produselor finite în centimetri (nu măsurători corporale).

Pentru a afla ce mărime vă corespunde, puteți efectua următoarele măsurători. Utilizând un centimetru, măsurați direct peste lejeria de corp:

1. Circumferința bustului (peste partea cea mai proeminentă a bustului, trecând centimetrul sub braț și urcându-l ușor la spate);
2. Circumferința taliei (așezând centimetrul orizontal peste partea cea mai îngustă a taliei);
3. Circumferința șoldului (așezând centimetrul orizontal peste partea cea mai proeminentă a șoldurilor).

Rezultatele măsurătorilor trebuie să fie mai mici decât dimensiunile afișate în tabel. În funcție de lejeritatea dorită, la măsurile corporale se pot adăuga între 4 și 10 cm, identificând astfel mărimea potrivită.

Tabelul de mărimi este orientativ, pentru a se putea alege mărimea potrivită. În cazul în care mărimea dumneavoastră se încadrează între 2 măsuri, este recomandat să alegeți mărimea mai mare. Producătorului nu i se pot aduce reclamații ulterioare dacă la comandă nu s-a ales mărimea potrivită.

The size table shows the dimensions of finished products in centimeters (not body measurements).

To find out which size corresponds to you, you can perform the following measurements. Using one centimeter, measure directly over your undergarments:

1. Bust circumference (over the most prominent part of the bust, passing the centimeter under the arm and slightly over the back);
2. Waist circumference (placing the centimeter horizontally across the narrowest part of the waist);
3. Hip circumference (placing the centimeter horizontally across the most prominent part of the hips).

Measurement results must be smaller than the sizes shown in the table. Depending on the desired fit, you can add between 4 and 10 cm to your body measurements, thus identifying your most suitable size.

The table of measurements is indicative, to help you choose the right size. If your size falls between 2 measures, it is recommended that you choose the larger size. No further complaints can be made to the manufacturer if the wrong size has been chosen.

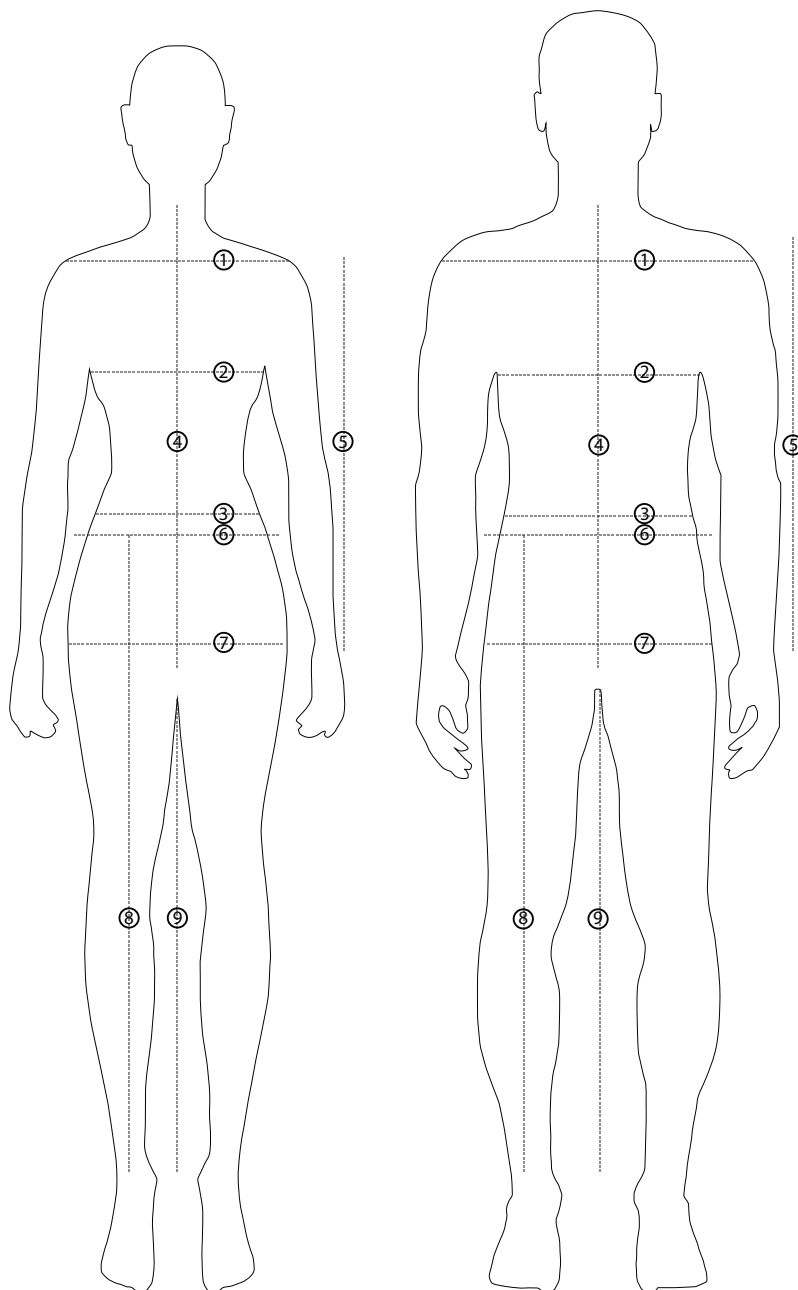

CROITORIE LA COMANDĂ

Articole textile și confecțiile realizate după tiparul clientului

- imprimare serigrafică
- broderie multicolor
- mărimi atipice
- dimensiuni speciale

SOLICITA OFERTA !



CUSTOM TAILORING

Fabrics and clothings made according to the customer's pattern

- serigraphic printing
- multicolor embroidery
- atypical sizes
- special sizes

REQUEST THE OFFER!

① - Lățime umeri / **Shoulder width**

Având brațele pe lângă corp, se măsoară distanța între umeri, plasând centimetrul orizontal pe spate, deasupra omoplaților.

The distance measured between the shoulders, placing the centimeter horizontally on the back, above the shoulder blades, with the arms besides the body.

② - Circumferință bust / **Bust circumference**

Se măsoară deasupra celei mai proeminente părți ale bustului. / Measured above the most prominent part of the chest.

③ - Circumferință talie / **Waist circumference**

Se măsoară circumferința în cea mai îngustă parte a taliei (între partea inferioară a coastelor și buric).

The measured circumference of the narrowest part of the waist (between the lower part of the ribs and the navel).

④ - Lungime spate / **Sleeve length**

Se măsoară pe spate de la ceafă până la șold. / The back, measured from the back head to the hip.

⑤ - Lungime mânecă / **Sleeve length**

Se măsoară de la umăr până la marginea mânecii. / Measured from the shoulder to the edge of the sleeve.

⑥ - Circumferință talie întinsă / **Stretched waist circumference**

Se măsoară circumferința taliei sub partea cea mai joasă a abdomenului. Mărimile din tabel reprezintă circumferința produsului cu elasticul întins.

The circumference of the waist, measured below the lower part of the abdomen.

⑦ - Circumferință șold / **Hip circumference**

Se măsoară circumferința în cea mai lată parte a șoldurilor (cea mai proeminentă parte a mușchilor fesieri).

The circumference measured around the widest part of the hips (the most prominent part of the gluteal muscles).

⑧ - Lungime produs / **Product length**

Se măsoară din talie până la tălpi. / Measured from the waist to the soles.

⑨ - Lungime interioară / **Inner length**

Se măsoară de la tur până la gleznă. / Measured from the seat of the trousers to the ankle.

⑩ - Circumferință terminație produs / **Product hem circumference**

Nu se măsoară - se afișează în tabel dimensiunea produsului. / Not to be measured. It is displayed in the product size table.

PRIMA®

AUTO



- Trusă sanitară auto
- Kit înlocuire trusă sanitară auto
- Trusă DIN 13164
- Pachet legislativ auto
- Trusă A.D.R.

TRUSĂ SANITARĂ PRIM AJUTOR

- Detașabilă (cu suport perete)
- Nedetașabilă (cu fixare pe perete)
- Kit înlocuire trusă sanitară fixă

TRUSĂ URGENȚE

- Arsuri
- Cabinet medicină dentară

TRUSĂ SANITARĂ FASONATOR

TRUSĂ URGENȚĂ MONTANĂ

PRIM AJUTOR PENTRU ANIMALE

Guvernul României
Hotărârea 857 din 24 august 2011 (Hotărârea 857/2011) privind stabilirea și sancționarea contravențiilor la normele din domeniul sănătății publice
Publicat în Monitorul Oficial 621 din 1 septembrie 2011 (M. Of. 621/2011)

Art. 21 - Contravențiile se sancționează cu amendă de la 1.000 lei la 3.000 lei pentru persoanele fizice, respectiv cu amendă de la 7.000 lei la 15.000 lei pentru persoanele juridice următoarele fapte:
f) funcționarea cabinetelor de înfrumusețare corporală fără a avea în dotare acestor truse de prim ajutor;

Art. 52 - Constituie contravenție și se sancționează cu amendă de la 1.000 lei la 5.000 lei pentru persoanele fizice, respectiv cu amendă de la 5.000 lei la 10.000 lei pentru persoanele juridice următoarele fapte:
v) neasigurarea tinerii de prim ajutor, dotată conform baremului cuprins în legislația sanitară în vigoare și în termen de valabilitate;

Art. 56 - Constituie contravenție și se sancționează cu amendă de la 3.000 lei la 5.000 lei următoarele fapte săvârșite de persoanele juridice: g) neasigurarea și nedotarea corespunzătoare a unor truse de prim ajutor în unitățile în care potrivit normelor în vigoare nu se întreprind amenajarea unui cabinet medical, precum și în laboratoarele de chimie, atelierelor școlare și școlilor din unitățile de învățământ.



VEZI CATALOG TRUSE



PRIMA®



➤ CHIRURGIE

➤ INSTRUMENTAR
VETERINAR



➤ STERILIZARE

➤ DEZINFECTANȚI



➤ RECOLTARE
LABORATOR

➤ TESTE RAPIDE



➤ CONSUMABILE
UZ VETERINAR

➤ PRODUSE
BIOLOGICE



➤ MEDICAMENTE

➤ ANTIPARAZITARE

➤ ÎMBRĂCĂMINTE
& ACCESORII



VEZI CATALOG VETERINAR

PRIMA®

CROITORIE

➤ la COMANDĂ

↘ Articole textile și confecțiile realizate după tiparul clientului.

↘ Mărimi atipice

↘ Dimensiuni speciale

IMPRIMARE

➤ SERIGRAFICĂ

BRODERIE

➤ MULTICOLOR

ETICHETE

➤ la COMANDĂ



VEZI CATALOG TEXTILE

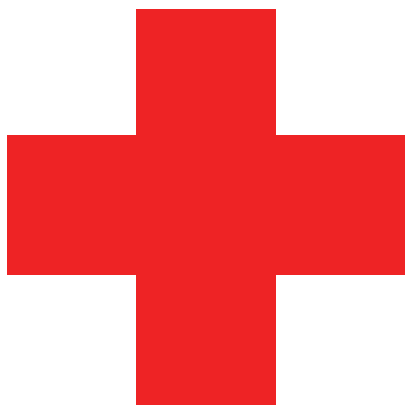

TRUSE SANITARE DE PRIM-AJUTOR AVIZATE DE MINISTERUL SĂNĂTĂȚII

SANITARY FIRST AID KIT APPROVED BY ROMANIAN HEALTH MINISTRY



Trusă detașabilă cu suport de perete
With detachable case

0599-DET



Kit înlocuire trusă sanitară
Changing materials for First Aid Kit

0601



Trusă nedetașabilă pentru fixare pe perete
With case for wall fixing

0599-FIX

Guvernul României
Hotărârea 857 din 24 august 2011 (Hotărârea 857/2011)
privind stabilirea și sancționarea contravențiilor la normele din domeniul sănătății publice
Publicat în Monitorul Oficial 621 din 1 septembrie 2011 (M. Of. 621/2011)

Art. 21. - Constituie contravenție și se sancționează cu amendă de la 1.000 lei la 3.000 lei pentru persoanele fizice, respectiv cu amendă de la 7.000 - 15.000 lei pentru persoanele juridice următoarele fapte:
f) funcționarea cabinetelor de infrumusețare corporală fără a avea în dotarea acestora trusă de prim ajutor;

Art. 52. - Constituie contravenții și se sancționează cu amendă de la 1.000 lei la 5.000 lei pentru persoanele fizice, respectiv cu amendă de la 5.000 la 10.000 lei pentru persoanele juridice următoarele fapte:
v) neasigurarea trusei de prim ajutor, dotată conform baremului cuprins în legislația în vigoare și în termen de valabilitate;

Art. 56. - Constituie contravenții și se sancționează cu amendă de la 3.000 lei la 5.000 lei următoarele fapte săvârșite de persoanele juridice:
g) neasigurarea și deteriorarea corespunzătoare a unor truse de prim ajutor în unitățile în care potrivit normelor în vigoare nu se impune amenajarea unui cabinet medical, precum și în laboratoarele de chimie, atelierele școlare și studențești din unitățile de învățământ.



Str. C-tin Dragan no. 20, sector 3
032855 Bucharest, ROMANIA

vetro@vetro.ro

+40 738 976704

www.vetro.ro

www.prima-info.ro

DENTAL
MEDICAL
LABORATORY
COSMETICS
VETERINARY



IANUARIE

L	M	M	J	V	S	D
					1	2
3	4	5	6	7	8	9
10	11	12	13	14	15	16
17	18	19	20	21	22	23
24	25	26	27	28	29	30
31						

FEBRUARIE

L	M	M	J	V	S	D
	1	2	3	4	5	6
7	8	9	10	11	12	13
14	15	16	17	18	19	20
21	22	23	24	25	26	27
28						

MARTIE

L	M	M	J	V	S	D
	1	2	3	4	5	6
7	8	9	10	11	12	13
14	15	16	17	18	19	20
21	22	23	24	25	26	27
28	29	30	31			

APRILIE

L	M	M	J	V	S	D
				1	2	3
4	5	6	7	8	9	10
11	12	13	14	15	16	17
18	19	20	21	22	23	24
25	26	27	28	29	30	

MAI

L	M	M	J	V	S	D
						1
2	3	4	5	6	7	8
9	10	11	12	13	14	15
16	17	18	19	20	21	22
23	24	25	26	27	28	29
30	31					

IUNIE

L	M	M	J	V	S	D
		1	2	3	4	5
6	7	8	9	10	11	12
13	14	15	16	17	18	19
20	21	22	23	24	25	26
27	28	29	30			

IULIE

L	M	M	J	V	S	D
				1	2	3
4	5	6	7	8	9	10
11	12	13	14	15	16	17
18	19	20	21	22	23	24
25	26	27	28	29	30	31

AUGUST

L	M	M	J	V	S	D
	1	2	3	4	5	6
7	8	9	10	11	12	13
14	15	16	17	18	19	20
21	22	23	24	25	26	27
28	29	30	31			

SEPTEMBRIE

L	M	M	J	V	S	D
			1	2	3	4
5	6	7	8	9	10	11
12	13	14	15	16	17	18
19	20	21	22	23	24	25
26	27	28	29	30		

OCTOMBRIE

L	M	M	J	V	S	D
					1	2
3	4	5	6	7	8	9
10	11	12	13	14	15	16
17	18	19	20	21	22	23
24	25	26	27	28	29	30
31						

NOIEMBRIE

L	M	M	J	V	S	D
	1	2	3	4	5	6
7	8	9	10	11	12	13
14	15	16	17	18	19	20
21	22	23	24	25	26	27
28	29	30				

DECEMBRIE

L	M	M	J	V	S	D
			1	2	3	4
5	6	7	8	9	10	11
12	13	14	15	16	17	18
19	20	21	22	23	24	25
26	27	28	29	30	31	

Pozele prezentate în acest catalog au un caracter informativ și nu creează informații contractuale, întrucât designul produselor poate varia și pot exista diferențe între acestea și produsele existente la un moment dat în stoc!

The pictures presented in this catalog are for illustration purpose only and do not create contractual obligations because the design of the products may vary and there may be differences between them and the existing products in stock!